

Lasaulec

TECHNISCHE GROOTHANDEL

VERSIE 2

KS-Tools Catalogus



Voorwoord

Geachte relatie,

Voor u ligt de tweede versie van de Lasaulec handgereedschappencatalogus van het kwaliteitsmerk KS Tools. Wederom een compacte en complete catalogus.

Uw netto prijzen vindt u op onze webshop: www.lasaulec.nl of bij de vestiging in uw regio. Mocht u nog geen inlogcode voor onze webshop hebben dan kunt u deze eenvoudig aanvragen op de website van Lasaulec.

Lasaulec B.V. is sinds haar oprichting in 1947 een succesvolle technische groothandel. Het omvangrijke assortiment onderscheidt zich door de kwaliteit en duurzaamheid van gerenommeerde merken, waaronder KS Tools, dat ondersteund wordt door uitgebreide vakkennis en een goede logistiek.

Lasaulec B.V. heeft haar hoofdkantoor in Heerenveen en twaalf vestigingen verspreid over Nederland. De strategisch gesitueerde vestigingen zijn voorzien van de modernste logistieke faciliteiten. Daarnaast hebben de vestigingen eigen technische werkplaatsen welke alle merken machines en gereedschappen kunnen repareren, keuren en onderhouden.

Het kernassortiment van Lasaulec B.V. bestaat uit:

- Gereedschappen
- Persoonlijke Beschermingsmiddelen
- Onderhoud en Reiniging
- Lastechniek
- Bevestiging en Installatie
- Metaalbewerking

Lasaulec B.V. heeft gespecialiseerde afdelingen op het gebied van Persluchttechniek, Lastechniek, Persoonlijke Beschermingsmiddelen, Reinigingstechniek en Aandrijftechniek. De specialisten staan voor u klaar om u te ondersteunen in specialistische en complexe zaken.

Onze missie is door snel, compleet en betrouwbaar te leveren door te groeien tot de belangrijkste leverancier van MRO-artikelen in de business-to-business markt.

- Snel in het leveren van goederen
- Compleet in assortiment en dienstverlening
- Betrouwbaar in de duurzaamheid van de artikelen en het nakomen van afspraken

Mocht u naar aanleiding van de catalogus vragen of op- en aanmerkingen hebben laat het ons weten via de vestiging in uw regio of stuur een bericht naar tips@lasaulec.nl

Lasaulec B.V.

Anne Lourens
Algemeen directeur



SLEUTELS

Bladzijde 4 - 8



DOPSLEUTELS / OMSCHAKELBARE RATELS

Bladzijde 9 - 19



MOMENTSLEUTELS

Bladzijde 20



SCHROEVENDRAAIERS / BITS EN STIFTSLEUTELS

Bladzijde 21 - 27



TANGEN

Bladzijde 28 - 32



MEETGEREEDSCHAP

Bladzijde 32



VIDEOSCOOPTECHNIEK

Bladzijde 33 - 36



GEREEDSCHAPWAGENS + MODULESYSTEMEN

Bladzijde 37 - 40



VERSAPANEND / SNIJ- EN SCHRAAPGEREEDSCHAP

Bladzijde 41 - 42



HAMERS / BEITELS

Bladzijde 42 - 44



SANITAIRGEREEDSCHAP / NIEUW BIJ LASAULEC

Bladzijde 44 - 45

INDEX

Bladzijde 46 - 52

RINGSTEEKSLEUTELS

CLASSIC Ringsteeksleutel, gebogen

- FlankTraction-Profiel
- DIN 3113 Form A / ISO 3318 / ISO 7738
- bekhoek 15° gebogen
- ring 15° gebogen
- gepolijste kop
- matglans verchroomd
- chroom vanadium

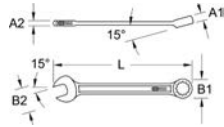

	mm	A1 mm	A2 mm	B1 mm	B2 mm	L mm	g	
517.0606	6	4.7	4.0	10.1	15.5	100.0	10	A164729
517.0607	7	5.0	4.0	11.5	17.0	110.0	15	A164730
517.0608	8	5.5	4.5	12.8	19.2	120.0	20	A164731
517.0609	9	5.9	4.5	14.2	21.2	130.0	30	A164732
517.0610	10	6.5	5.0	15.6	23.2	140.0	40	A164733
517.0611	11	6.9	5.4	16.9	25.3	150.0	50	A164734
517.0612	12	7.3	5.5	18.3	27.2	160.0	60	A164735
517.0613	13	7.8	5.9	19.7	29.4	170.0	70	A164736
517.0614	14	8.3	6.2	21.2	31.5	180.0	80	A164737
517.0615	15	8.6	6.4	22.5	33.2	190.0	90	A164738
517.0616	16	8.9	6.7	24.0	34.7	200.0	100	A164739
517.0617	17	9.3	6.9	25.3	36.5	210.0	130	A164740
517.0618	18	9.9	7.2	26.8	38.7	220.0	140	A164741
517.0619	19	10.5	7.4	28.1	40.7	230.0	170	A164742
517.0620	20	10.9	7.7	29.7	43.1	240.0	190	A164743
517.0621	21	11.3	8.0	31.3	44.5	250.0	210	A162532
517.0622	22	11.5	8.2	32.6	46.9	260.0	230	A162533
517.0623	23	13.5	7.6	33.0	49.5	270.0	245	A162534
517.0624	24	14.0	8.0	35.5	50.4	280.0	270	A162535
517.0625	25	14.5	8.2	36.0	54.5	290.0	340	A164744
517.0626	26	15.0	8.5	37.0	56.5	300.0	350	A164745
517.0627	27	15.5	8.8	39.6	59.5	310.0	420	A164746
517.0628	28	16.0	9.0	40.0	60.0	320.0	440	A164747
517.0629	29	16.5	9.5	41.5	61.5	330.0	470	A162536
517.0630	30	17.0	10.1	43.7	61.8	340.0	500	A162537
517.0632	32	18.0	10.4	46.4	65.8	360.0	530	A162538
517.0636	36	19.5	11.0	51.5	77.0	380.0	690	A162539
517.0641	41	22.0	11.0	58.5	87.0	440.0	750	A162540

CLASSIC Ringsteeksleutelset, gebogen

- FlankTraction-Profiel
- DIN 3113 Form A / ISO 3318 / ISO 7738
- bekhoek 15° gebogen
- ring 15° gebogen
- gepolijste kop
- matglans verchroomd
- chroom vanadium



	d-glg	8 - 9 - 10 - 11 - 13 - 14 - 17 - 19 mm	g	
517.0048	8-dlg	8 - 9 - 10 - 11 - 13 - 14 - 17 - 19 mm	550	A159612
517.0052	12-dlg	8 - 9 - 10 - 11 - 12 - 13 - 14 - 15 - 16 - 17 - 18 - 19 mm	880	A159613
517.0043	21-dlg	6 - 7 - 8 - 9 - 10 - 11 - 12 - 13 - 14 - 15 - 16 - 17 - 18 - 19 - 20 - 21 - 22 - 24 - 27 - 30 - 32 mm	3800	A159611

CLASSIC Ringsteeksleutel, diep gebogen

- FlankTraction-Profiel
- DIN 3113 Form B / ISO 3318 / ISO 7738
- bekhoek 15° gebogen
- ring 70° geknikt
- ring 10° gebogen
- hoogglans verchroomd
- chroom vanadium



	mm	A1 mm	A2 mm	B1 mm	B2 mm	L mm	g	
518.1606	6	4.7	4.0	10.1	15.5	100.0	10	A291026
518.1607	7	5.0	4.0	11.5	17.0	112.0	15	A291027
518.1608	8	5.5	4.5	12.8	19.2	125.0	25	A291028
518.1609	9	5.9	4.5	14.2	21.2	138.0	40	A291029
518.1610	10	6.5	5.0	15.6	23.2	148.0	40	A291030
518.1611	11	6.9	5.4	16.9	25.3	158.0	50	A291031
518.1612	12	7.3	5.5	18.3	27.2	168.0	60	A291032
518.1613	13	7.8	5.9	19.7	29.4	185.0	80	A291033
518.1614	14	8.3	6.2	21.2	31.5	198.0	80	A291034
518.1615	15	8.6	6.4	22.5	33.2	210.0	110	A291035
518.1616	16	8.9	6.7	24.0	34.7	220.0	120	A291036
518.1617	17	9.3	6.9	25.3	36.5	232.0	150	A291037
518.1618	18	9.9	7.2	26.8	38.7	245.0	150	A291038
518.1619	19	10.5	7.4	28.1	40.7	258.0	200	A291039
518.1620	20	10.9	7.7	29.7	43.1	270.0	220	A291040
518.1621	21	11.3	8.0	31.3	44.5	280.0	260	A291041
518.1622	22	11.5	8.2	32.6	46.9	292.0	280	A291042
518.1623	23	13.5	7.6	33.0	49.5	305.0	300	A291043
518.1624	24	12.1	8.0	35.5	50.4	318.0	320	A291044
518.1625	25	14.5	8.2	36.0	54.5	328.0	320	A291045
518.1626	26	15.0	8.5	37.0	56.5	340.0	400	A291046
518.1627	27	13.7	8.8	39.6	59.5	352.0	420	A291047
518.1628	28	16.0	9.0	40.0	60.0	370.0	560	A291048
518.1629	29	16.5	9.5	41.5	61.5	380.0	600	A291049
518.1630	30	16.5	10.1	43.7	61.8	390.0	620	A291050
518.1632	32	17.5	10.4	46.4	65.8	412.0	740	A291051

CLASSIC Ringsteeksleutelset, diep gebogen

- FlankTraction-Profiel
- DIN 3113 Form B / ISO 3318 / ISO 7738
- bekhoek 15° gebogen
- ring 70° geknikt
- ring 10° gebogen
- hoogglans verchroomd
- chroom vanadium



	d-glg	8 - 9 - 10 - 11 - 13 - 14 - 17 - 19 mm	g	
518.0048	8-dlg	8 - 9 - 10 - 11 - 13 - 14 - 17 - 19 mm	550	A328927
518.0052	12-dlg	8 - 9 - 10 - 11 - 12 - 13 - 14 - 15 - 16 - 17 - 18 - 19 mm	880	A328928
518.0043	21-dlg	6 - 7 - 8 - 9 - 10 - 11 - 12 - 13 - 14 - 15 - 16 - 17 - 18 - 19 - 20 - 21 - 22 - 24 - 27 - 30 - 32 mm	3800	A176599

GEARplus® Ratelringsteeksleutel

- FlankTraction-Profiel
- uitvoering volgens DIN 3113 / ISO 3318
- bekhoek 15° gebogen
- recht model
- fijne vertanding (72 tanden)
- hoogglans verchroomd
- chroom vanadium

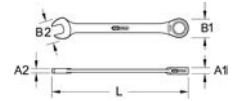

	mm	A1 mm	A2 mm	B1 mm	B2 mm	L mm	g	
503.42055	5,5	6,3	3,9	14,0	15,0	127,5	20	A329060
503.4206	6	6,3	3,9	14,0	15,0	128,0	25	A161778
503.4207	7	6,5	4,0	16,8	16,7	140,0	30	A161779
503.4208	8	6,5	4,0	16,8	16,7	140,0	30	A161780
503.4209	9	6,9	4,4	18,8	18,7	149,0	40	A161781
503.4210	10	7,3	4,8	20,8	20,8	158,0	50	A161782
503.4211	11	7,7	5,2	21,8	23,0	165,0	60	A161783
503.4212	12	8,2	5,5	22,8	24,6	171,0	70	A161784
503.4213	13	8,6	5,8	24,8	26,8	178,0	80	A161785
503.4214	14	9,0	6,2	27,8	29,0	190,0	110	A161786
503.4215	15	9,4	6,5	28,8	31,0	199,0	120	A161787
503.4216	16	9,9	6,8	30,8	33,0	208,0	150	A161788
503.4217	17	10,3	7,2	31,8	35,5	225,0	180	A161789
503.4218	18	10,7	7,7	32,8	37,5	236,0	210	A161790
503.4219	19	11,2	8,2	33,8	39,4	247,0	240	A161791
503.4221	21	13,0	9,0	40,0	45,8	289,0	340	A161793
503.4222	22	13,0	9,0	40,0	45,8	289,0	340	A161794
503.4224	24	14,5	10,0	46,0	51,8	322,0	470	A161795
503.4227	27	15,5	10,5	52,0	56,4	358,0	580	A161796
503.4228	30	17,0	11,4	58,0	62,7	401,0	860	A161797
503.4229	32	17,5	12,5	62,0	66,4	424,0	1060	A161798
503.4230	34	17,5	13,0	62,0	70,0	459,0	1170	A161799

GEARplus® Ratelringsteeksleutelset

- FlankTraction-Profiel
- uitvoering volgens DIN 3113 / ISO 3318
- bekhoek 15° gebogen
- recht model
- fijne vertanding (72 tanden)
- hoogglans verchroomd
- chroom vanadium



	d-glg	10 - 13 - 17 - 19 mm	g	
503.4204	4-dlg	10 - 13 - 17 - 19 mm	0,65	A159325
503.4205	5-dlg	8 - 10 - 13 - 17 - 19 mm	0,69	A159332

GEARplus® Ratelringsteeksleutelset

- FlankTraction-Profiel
- uitvoering volgens DIN 3113 / ISO 3318
- bekhoeck 15° gebogen
- recht model
- fijne vertanding (72 tanden)
- hoogglans verchromd
- chroom vanadium
- in stabiele kunststofkoffer



				kg
503.4259	6-dlg	GEARplus® Ratelringsteek-sleutelset	0.97	A159333
6 x	8 - 10 - 12 - 13 - 17 - 19 mm			

GEARplus® Ratelringsteeksleutelset

- FlankTraction-Profiel
- uitvoering volgens DIN 3113 / ISO 3318
- bekhoeck 15° gebogen
- recht model
- fijne vertanding (72 tanden)
- hoogglans verchromd
- chroom vanadium
- in stabiele kunststofkoffer



				kg
503.4265	12-dlg	GEARplus® Ratelringsteek-sleutelset	1.88	A159355
12 x	8 - 9 - 10 - 11 - 12 - 13 - 14 - 15 - 16 - 17 - 18 - 19 mm			

GEARplus® Ratelringsteeksleutel, omschakelbaar

- FlankTraction-Profiel
- uitvoering volgens DIN 3113 / ISO 3318
- bekhoeck 15° gebogen
- ratelkop 15° gebogen
- fijne vertanding (72 tanden)
- met omschakelpal
- zijdeglans verchromd
- chroom vanadium



	mm	A1 mm	A2 mm	B1 mm	B2 mm	L mm	kg	
503.4606	6	6.3	3.9	14.0	15.0	126.0	30	A161830
503.4607	7	6.5	4.6	16.6	16.7	145.0	30	A161831
503.4608	8	6.5	4.6	16.6	16.7	145.0	30	A161832
503.4609	9	6.9	4.9	18.4	18.8	150.0	40	A161833
503.4610	10	7.3	5.3	20.0	20.8	145.0	50	A161834
503.4611	11	7.7	5.6	21.8	23.0	165.0	60	A161835
503.4612	12	8.2	6.0	22.7	25.0	172.0	70	A161836
503.4613	13	8.6	6.4	24.7	27.1	165.0	80	A161837
503.4614	14	9.0	6.8	27.0	29.2	190.0	100	A161838
503.4615	15	9.4	7.0	28.3	31.3	200.0	120	A161839
503.4616	16	9.9	7.2	30.0	33.4	208.0	150	A161840
503.4617	17	10.3	7.7	31.8	35.5	225.0	160	A161841
503.4618	18	10.7	8.2	32.6	37.6	237.0	190	A161842
503.4619	19	11.2	8.8	33.8	39.7	248.0	220	A161843
503.4622	22	13.0	9.0	40.1	46.2	290.0	360	A161844
503.4624	24	14.5	10.0	46.0	52.2	323.0	470	A161845
503.4627	27	15.5	10.5	52.5	56.5	331.0	660	A161846
503.4628	30	17.0	11.4	58.5	62.7	389.0	860	A161847
503.4629	32	17.5	12.5	62.6	66.4	415.0	1050	A161848
503.4630	34	17.5	13.0	62.5	70.6	460.0	1200	A161849
503.4643	36	18.0	13.4	66.2	79.0	490.0	1300	A329061
503.4644	38	19.0	13.4	66.2	82.0	490.0	1400	A329062

GEARplus® Ratelringsteeksleutelset, omschakelbaar

- FlankTraction-Profiel
- uitvoering volgens DIN 3113 / ISO 3318
- bekhoeck 15° gebogen
- ratelkop 15° gebogen
- fijne vertanding (72 tanden)
- met omschakelpal
- zijdeglans verchromd
- chroom vanadium



				kg
503.4605	5-dlg	8 - 10 - 13 - 17 - 19 mm	0.70	A159408

GEARplus® Ratelringsteeksleutelset, omschakelbaar

- FlankTraction-Profiel
- uitvoering volgens DIN 3113 / ISO 3318
- bekhoeck 15° gebogen
- ratelkop 15° gebogen
- fijne vertanding (72 tanden)
- met omschakelpal
- zijdeglans verchromd
- chroom vanadium
- in stabiele kunststofkoffer



				kg
503.4646	6-dlg	GEARplus® Ratelringsteeksleutelset, omschakelbaar	1.04	A159417
6 x	8 - 10 - 12 - 13 - 17 - 19 mm			



DUO GEAR^{plus}® Ratelringsteeksleutel met ratelfunctie in de steek

- steek met innovatief ratelmechaniek
- FlankTraction-Profiel
- uitvoering volgens DIN 3113 / ISO 3318
- bekhoeek 15° gebogen
- recht model
- fijne vertanding (72 tanden)
- zijdeglans verchromd
- chroom vanadium

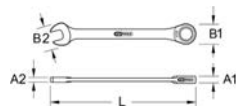

	mm	A1 mm	A2 mm	B1 mm	B2 mm	L mm	Nm	Nm	kg	
503.5208	8	6,5	4,1	16,4	16,2	140,0	15,0	36,0	30	A344253
503.5209	9	6,9	4,3	18,3	18,3	150,0	21,1	48,0	40	A344254
503.5210	10	7,3	4,8	20,0	20,0	159,0	31,1	85,2	50	A344255
503.5211	11	7,7	5,1	21,4	21,4	166,0	46,1	96,0	60	A344256
503.5212	12	8,2	5,3	22,6	22,6	172,0	49,1	109,2	70	A344257
503.5213	13	8,6	5,9	24,5	24,5	178,0	62,1	138,0	80	A344258
503.5214	14	9,0	6,3	27,0	27,0	191,0	86,0	189,6	110	A344259
503.5215	15	9,4	6,6	28,2	28,2	200,0	104,1	240,0	120	A344260
503.5216	16	9,9	6,9	30,3	30,3	208,0	124,1	297,6	150	A344261
503.5217	17	10,3	7,3	31,6	31,6	225,0	139,1	320,4	170	A344262
503.5218	18	10,7	7,8	32,3	32,3	236,0	155,1	364,8	210	A344263
503.5219	19	11,2	8,3	33,7	33,7	248,0	186,1	387,6	220	A344264
503.5221	21	13,0	8,8	40,1	46,2	290,0	248,1	446,4	340	A363964
503.5222	22	13,0	8,8	40,1	46,2	290,0	279,1	489,6	340	A363965
503.5224	24	14,5	9,8	46,5	51,5	323,0	341,2	610,8	470	A363966
503.5227	27	15,5	10,4	52,9	56,1	352,0	432,0	805,2	650	A382039
503.5228	30	17,1	11,2	57,6	62,5	396,0	570,0	954,0	875	A382040
503.5229	32	17,6	12,1	61,9	66,2	418,0	650,0	1086,0	1035	A382041



DUO GEAR^{plus}® Ratelringsteeksleutelset met ratelfunctie in de steek

- steek met innovatief ratelmechaniek
- FlankTraction-Profiel
- uitvoering volgens DIN 3113 / ISO 3318
- bekhoeek 15° gebogen
- recht model
- fijne vertanding (72 tanden)
- zijdeglans verchromd
- chroom vanadium
- in stabiele kunststofhouder



	mm		kg	
503.5205	5-dlg	8 - 10 - 13 - 17 - 19 mm	0.66	A344278

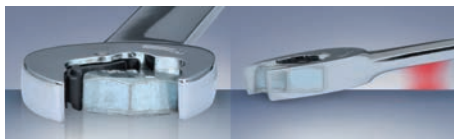

DUO GEAR^{plus}® Ratelringsteeksleutel met ratelfunctie in de steek, omschakelbaar

- steek met innovatief ratelmechaniek
- FlankTraction-Profiel
- uitvoering volgens DIN 3113 / ISO 3318
- bekhoeek 15° gebogen
- ring 15° gebogen
- met omschakelpal
- fijne vertanding (72 tanden)
- zijdeglans verchromd
- chroom vanadium



	mm	A1 mm	A2 mm	B1 mm	B2 mm	L mm	Nm	Nm	kg	
503.5908	8	6,5	4,1	16,4	16,2	140,0	15,0	36,0	40	A344266
503.5909	9	6,9	4,3	18,3	18,2	150,0	21,1	48,0	45	A344267
503.5910	10	7,3	4,8	20,0	20,5	159,0	31,1	85,2	50	A344268
503.5911	11	7,7	5,1	21,4	22,6	166,0	46,1	96,0	60	A344269
503.5912	12	8,2	5,3	22,6	24,6	172,0	49,1	109,2	70	A344270
503.5913	13	8,6	5,9	24,5	26,7	178,0	62,1	138,0	80	A344271
503.5914	14	9,0	6,3	27,0	28,8	191,0	86,0	189,6	100	A344272
503.5915	15	9,4	6,6	28,2	30,8	200,0	104,1	240,0	120	A344273
503.5916	16	9,9	6,9	30,3	33,2	208,0	124,1	297,6	140	A344274
503.5917	17	10,3	7,3	31,6	35,1	225,0	139,1	320,4	170	A344275
503.5918	18	10,7	7,8	32,3	37,2	236,0	155,1	364,8	200	A344276
503.5919	19	11,2	8,3	33,7	39,3	248,0	186,1	387,6	210	A344277
503.5921	21	13,0	8,8	40,1	46,2	290,0	248,1	446,4	340	A363967
503.5922	22	13,0	8,8	40,0	46,2	290,0	279,1	489,6	340	A363968
503.5924	24	14,5	9,8	46,5	51,5	323,0	341,2	610,8	470	A363969
503.5927	27	15,5	10,4	52,9	56,1	352,0	432,0	805,2	650	A382042
503.5928	30	17,1	11,2	57,6	62,5	396,0	570,0	954,0	875	A382043
503.5929	32	17,6	12,1	61,9	66,2	418,0	650,0	1086,0	1035	A382044

DUO GEAR^{plus}® Ratelringsteeksleutelset met ratelfunctie in de steek, omschakelbaar

- steek met innovatief ratelmechaniek
- FlankTraction-Profiel
- uitvoering volgens DIN 3113 / ISO 3318
- bekhoeek 15° gebogen
- ring 15° gebogen
- met omschakelpal
- fijne vertanding (72 tanden)
- zijdeglans verchromd
- chroom vanadium
- in stabiele kunststofhouder



	mm		kg	
503.5905	5-dlg	8 - 10 - 13 - 17 - 19 mm	0.66	A344265

CLASSIC Schroefleutel, verstelbaar

- DIN 3117 Form A
- bekhoeek 15° gebogen
- Zweeds model
- met mm schaalverdeling
- met ophanggat
- matglans verchromd
- chroom vanadium

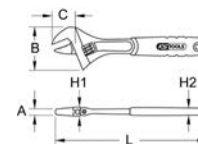

	mm	A mm	B mm	C mm	H1 mm	H2 mm	L mm	L mm	kg		
577.0100	13	1/2"	6.4	31.0	10.9	9.5	8.9	100.0	4"	50	A164748
577.0150	18	23/32"	7.1	46.0	15.2	11.6	10.7	150.0	6"	130	A164749
577.0200	23	29/32"	8.7	57.4	20.6	14.6	11.9	200.0	8"	250	A164750
577.0250	28	1.1/8"	11.1	69.8	24.9	16.9	14.5	250.0	10"	450	A164751
577.0300	34	1.5/16"	13.5	82.3	29.0	20.5	15.2	300.0	12"	690	A164752
577.0375	43	1.11/16"	15.9	104.3	37.1	25.4	17.5	375.0	15"	1240	A164753
577.0450	53	2.1/16"	18.2	120.0	45.2	30.9	19.1	450.0	18"	2100	A164754

MACHINESTEELSLUTELS

Machinesteelsleutel, enkel

- DIN 894 / ISO 3380
- bekhoeek 15° gebogen
- voor bijzonder zwaar werk
- gefosfateerd
- gehard staal

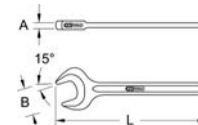

	mm	A mm	B mm	L mm	kg	
517.0522	22	8.0	48.0	193.0	170	A329086
517.0524	24	9.0	50.0	217.0	170	A162506
517.0527	27	9.8	56.0	239.0	230	A162508
517.0530	30	10.8	62.0	263.0	290	A162509
517.0532	32	11.8	66.0	275.0	350	A162510
517.0536	36	12.8	74.0	305.0	410	A162512
517.0538	38	12.8	74.0	305.0	410	A162513
517.0540	40	13.7	87.0	350.0	620	A162514
517.0541	41	13.8	87.0	344.0	620	A162515
517.0542	42	13.5	87.0	350.0	700	A162516
517.0546	46	19.8	94.0	380.0	850	A162517
517.0548	48	16.5	99.0	395.0	940	A162518
517.0550	50	15.8	102.0	413.0	1020	A162519
517.0555	55	16.8	112.0	459.0	1280	A162520
517.0560	60	17.7	122.0	494.0	1630	A162521
517.0565	65	18.7	132.0	528.0	1710	A162522
517.0570	70	19.7	142.0	572.0	2500	A329087
517.0575	75	20.7	152.0	610.0	3500	A162524
517.0580	80	21.7	162.0	645.0	3700	A162525
517.0585	85	23.0	173.0	690.0	4780	A162527
517.0590	90	23.0	173.0	690.0	5450	A162529
517.0595	95	25.0	195.0	847.0	5590	A162530
517.0596	100	25.0	195.0	847.0	5800	A162531

DUBBELE-STEESLEUTELS

CLASSIC Dubbele steeksleutel

- DIN 3110 / ISO 1085 / ISO 10102 / ISO 3318
- bekhok 15° gebogen
- geslepen kop
- matglans verchroomd
- chroom vanadium

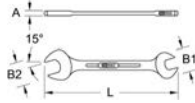

	mm	A mm	B1 mm	B2 mm	L mm	g	
517.0701	6x7	3.7	15.5	18.0	122.0	20	A162541
517.0702	8x9	4.0	20.4	22.7	140.0	40	A162542
517.0704	10x11	5.0	24.9	27.1	157.0	50	A162543
517.0706	10x13	5.0	24.9	31.2	157.0	70	A162544
517.0707	12x13	5.0	29.2	31.2	172.0	70	A162545
517.0708	13x17	6.0	31.2	38.9	172.0	120	A162546
517.0709	14x15	5.5	33.3	35.3	190.0	100	A162547
517.0710	16x17	6.0	37.1	38.9	205.0	130	A162548
517.0711	17x19	6.5	38.9	42.8	222.0	180	A162549
517.0712	18x19	6.5	40.9	42.8	222.0	180	A162550
517.0713	19x22	7.0	42.8	49.5	236.0	200	A162551
517.0714	20x22	7.0	45.5	49.5	236.0	230	A162552
517.0715	21x23	7.5	47.0	51.0	250.0	220	A162553
517.0736	22x24	7.5	49.5	54.5	250.0	260	A162558
517.0716	24x27	8.0	54.5	61.0	266.0	330	A162554
517.0737	25x28	8.5	65.0	61.0	280.0	360	A162559
517.0718	30x32	9.0	65.5	69.0	302.0	510	A162555
517.0725	36x41	10.0	77.0	85.0	380.0	950	A162556
517.0728	46x50	11.6	97.0	103.0	420.0	1920	A162557

CLASSIC Dubbele steeksleutelset

- DIN 3110 / ISO 1085 / ISO 10102 / ISO 3318
- bekhok 15° gebogen
- geslepen kop
- matglans verchroomd
- chroom vanadium



	mm		g	
517.0148	8-dlg	6x7 - 8x9 - 10x11 - 12x13 - 14x15 - 16x17 - 18x19 - 20x22 mm	0.81	A159619
517.0123	11-dlg	6x7 - 8x9 - 10x11 - 12x13 - 14x15 - 16x17 - 18x19 - 20x22 - 21x23 - 24x27 - 30x32 mm	1.60	A159614
517.0125	12-dlg	6x7 - 8x9 - 10x11 - 12x13 - 14x15 - 16x17 - 18x19 - 20x22 - 21x23 - 24x27 - 25x28 - 30x32 mm	2.40	A328926

DUBBELE-RINGSLEUTELS

CLASSIC Dubbele ringsleutel, diep gebogen

- FlankTraction-Profiel
- DIN 838 / ISO 1085 / ISO 10104 / ISO 3318
- ring 75° geknikt
- dunwandig
- gepolijste kop
- matglans verchroomd
- chroom vanadium

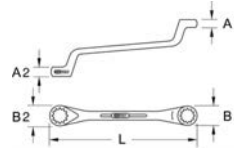

	mm	A1 mm	A2 mm	B1 mm	B2 mm	L mm	g	
517.0801	6x7	5.2	5.6	10.3	11.8	175.0	50	A162560
517.0802	8x9	6.3	6.4	12.9	14.2	185.0	65	A162561
517.0804	10x11	7.2	7.5	16.0	16.9	193.0	85	A162562
517.0806	10x13	7.2	9.0	16.0	20.0	215.0	115	A162563
517.0807	12x13	8.2	9.0	18.5	20.0	215.0	120	A162564
517.0808	13x17	9.0	11.0	20.0	25.2	245.0	170	A162565
517.0809	14x15	9.5	10.0	21.5	22.9	225.0	150	A162566
517.0835	14x17	9.5	11.0	21.5	25.2	245.0	180	A162580
517.0810	16x17	10.3	11.0	24.7	25.2	245.0	195	A162567
517.0811	17x19	11.0	11.2	25.2	28.0	283.0	225	A162568
517.0812	18x19	10.6	11.2	26.1	28.0	283.0	230	A162569
517.0814	19x22	11.2	12.5	28.0	32.2	290.0	295	A162571
517.0813	20x22	11.7	12.5	30.5	32.2	290.0	300	A162570
517.0815	21x23	12.2	12.5	30.7	33.8	310.0	320	A162572
517.0816	24x27	12.7	13.7	36.0	40.0	325.0	430	A162573
517.0817	24x30	12.7	14.5	36.0	42.5	340.0	545	A162574
517.0818	30x32	14.5	15.1	42.5	46.0	357.0	590	A162576
517.0819	27x32	13.7	15.1	40.0	46.0	357.0	640	A162577
517.0821	32x36	15.1	17.0	46.0	52.0	400.0	880	A162578
517.0825	36x41	17.7	19.7	53.2	61.1	440.0	1100	A162579

CLASSIC Dubbele ringsleutelset, diep gebogen

- 12-kant
- DIN 838 / ISO 1085 / ISO 10104 / ISO 3318
- ring 75° geknikt
- dunwandig
- gepolijste kop
- matglans verchroomd
- chroom vanadium



	mm		g	
517.0248	8-dlg	6x7 - 8x9 - 10x11 - 12x13 - 14x15 - 16x17 - 18x19 - 20x22 mm	1.12	A159685
517.0222	11-dlg	6x7 - 8x9 - 10x11 - 12x13 - 14x15 - 16x17 - 18x19 - 20x22 - 21x23 - 24x27 - 30x32 mm	2.80	A159684

GEARplus® Dubbele ratelringsleutel, omschakelbaar

- FlankTraction-Profiel
- uitvoering volgens DIN 3110 / ISO 3318
- ratelkop 15° gebogen
- fijne vertanding (72 tanden)
- met omschakelpal
- zijdeglans verchroomd
- chroom vanadium

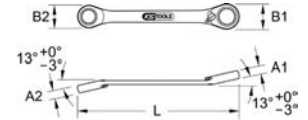

	mm	A1 mm	A2 mm	B1 mm	B2 mm	L mm	g	
503.4571	8x9	6.9	6.5	20.2	16.8	128.0	60	A161822
503.4572	8x10	7.4	6.7	20.2	16.7	128.0	65	A161823
503.4573	10x11	7.7	7.3	21.8	20.2	150.0	70	A161824
503.4574	10x13	8.7	7.4	25.4	20.5	150.0	80	A161825
503.4575	12x13	8.6	8.2	24.8	23.0	170.0	100	A161826
503.4576	14x15	9.4	9.0	29.5	26.5	190.0	140	A161827
503.4577	16x18	10.7	9.9	33.5	29.5	210.0	180	A161828
503.4578	17x19	11.2	10.3	33.5	31.5	230.0	220	A161829

GEARplus® Dubbele ratelringsleutelset, omschakelbaar

- FlankTraction-Profiel
- uitvoering volgens DIN 3110 / ISO 3318
- ratelkop 15° gebogen
- fijne vertanding (72 tanden)
- met omschakelpal
- zijdeglans verchroomd
- chroom vanadium
- in kunstlederen etui



			g	
503.4580	6-dlg	8x9 - 10x11 - 12x13 - 14x15 - 16x18 - 17x19 mm	790	A159385

CLASSIC Dubbele kniegewichtsleutel

- FlankTraction-Profiel
- met scharnier
- extra groot zwenkbereik
- gebruik van draaistiften mogelijk
- te gebruiken als borgsleutel
- matglans verchroomd
- chroom vanadium

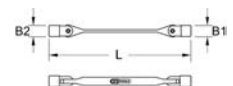

	mm	B1 mm	B2 mm	L mm	g	
517.0300	6x7	10.5	11.2	198.0	90	A162460
517.0301	8x9	12.3	12.7	198.0	91	A162461
517.0302	10x11	14.8	15.7	216.0	118	A162462
517.0303	12x13	18.7	18.9	223.0	172	A162463
517.0304	14x15	20.8	20.9	245.0	214	A162464
517.0305	16x17	22.7	23.8	257.0	282	A162465
517.0306	18x19	25.7	25.8	273.0	359	A162466
517.0307	20x22	27.7	30.0	297.0	486	A162467
517.0308	21x23	27.7	32.0	297.0	492	A162468

SOKSLEUTELS

CLASSIC Pijpsleutel

- 6-kant
- DIN 896 / ISO 2236 / ISO 1085
- met holle schacht
- matglans verchromd
- chroom vanadium



	mm	A1 mm	A2 mm	L mm		#	
518.0870	6x7	10.0	11.0	100.0	1,2,3	27	A162782
518.0871	8x9	11.0	12.0	110.0	1,2,3	43	A162783
518.0872	10x11	12.5	13.0	120.0	1,2,3	63	A162784
518.0881	10x13	13.0	14.5	140.0	2,3	80	A162801
518.0873	12x13	14.0	14.5	130.0	2,3	96	A162785
518.0874	14x15	15.0	16.0	140.0	2,3	132	A162791
518.0875	16x17	16.0	17.0	150.0	2,3	155	A162793
518.0882	17x19	17.0	20.0	160.0	2,3	160	A162804
518.0876	18x19	18.0	20.0	160.0	2,3	187	A162794
518.0877	20x22	20.0	21.0	170.0	2,3	275	A162795
518.0878	21x23	20.0	20.0	180.0	2,3	310	A162797
518.0883	24x26	24.0	26.0	190.0	4	365	A162805
518.0879	24x27	24.0	26.0	190.0	4	365	A162798
518.0880	30x32	27.0	31.0	220.0	4	610	A162799
518.0884	36x41	32.0	35.0	220.0	5	650	A162806
518.0885	41x46	35.0	38.0	240.0	5	950	A162808
518.0886	46x50	38.0	40.0	240.0	5	1050	A162809

Wringstaven voor pijpsleutels

- geheel gehard
- matglans verchromd
- chroom vanadium

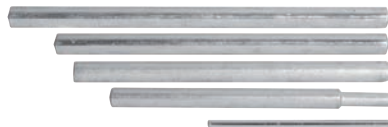

	mm	A1 mm	A2 mm	A3 mm	L mm	#	
518.0865	6x7-10x11	6.0	6.0	6.0	115.0	1	40 A162774
518.0866	6x7-21x23	5.8	8.0	9.5	160.0	2	80 A162776
518.0867	6x7-21x27	6.0	9.5	9.5	160.0	3	190 A162778
518.0868	24x26-30x32	14.0	14.0	14.0	204.0	4	260 A162779
518.0869	36x41-46x50	15.6	15.6	15.6	253.0	5	370 A162780

ERGOTORQUEplus® Dopschroevendraaier

- 6-kant
- met 2-componenten greep
- met ophanggat
- matglans verchromd
- chroom vanadium

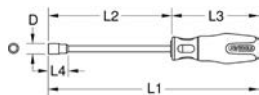

	mm	D mm	L1 mm	L2 mm	L3 mm	L4 mm	#
159.1201	4	6.6	255.0	150.0	105.0	4.3	60 A329001
159.1202	5	7.6	255.0	150.0	105.0	4.4	70 A329002
159.1203	5,5	8.2	255.0	150.0	105.0	4.8	80 A329003
159.1204	6	8.8	255.0	150.0	105.0	5.5	80 A329004
159.1205	7	10.0	255.0	150.0	105.0	6.8	110 A329005
159.1206	8	11.2	264.0	150.0	114.0	7.0	110 A329006
159.1207	9	13.9	264.0	150.0	114.0	9.3	110 A329007
159.1208	10	15.0	264.0	150.0	114.0	9.9	120 A329008
159.1209	11	16.5	264.0	150.0	114.0	10.3	130 A329009
159.1210	12	17.6	264.0	150.0	114.0	11.2	180 A329010
159.1211	13	17.6	264.0	150.0	114.0	11.6	180 A329011
159.1212	14	18.9	264.0	150.0	114.0	13.0	180 A329012

ERGOTORQUEplus® Dopschroevendraaier set

- 6-kant
- met 2-componenten greep
- met ophanggat
- matglans verchromd
- chroom vanadium



			#
159.1200	8-dlg	ERGOTORQUEplus® Dopschroevendraaier set	800 A328924
8 x		5 - 6 - 7 - 8 - 10 - 11 - 12 - 13 mm	

ERGOTORQUEplus® T-Greep dopschroevendraaier, lang

- lange uitvoering
- FlankTraction-Profiel
- met 2-componenten greep
- volledig gehard
- hoogglans verchromd
- speciaalstaal

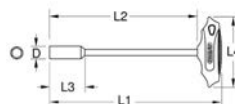

	mm	D mm	L1 mm	L2 mm	L3 mm	L4 mm	#
158.50055	5,5	9.9	264.0	9.7	10.0	95.0	80 A164706
158.5006	6	9.9	264.0	9.8	10.0	95.0	100 A161251
158.5007	7	10.1	264.0	10.3	10.0	95.0	120 A161252
158.5008	8	12.5	270.0	14.0	14.0	115.0	140 A161253
158.5009	9	13.6	270.0	12.2	12.0	115.0	150 A161254
158.5010	10	14.5	270.0	14.3	14.0	115.0	160 A161255
158.5011	11	15.7	270.0	14.7	15.0	115.0	180 A161256
158.5012	12	16.7	270.0	15.0	15.0	115.0	180 A161257
158.5013	13	17.6	270.0	16.3	16.0	115.0	180 A161258
158.5014	14	19.2	270.0	14.6	15.0	115.0	190 A161259

CHROMEplus® T-Greep dopschroevendraaier set

- FlankTraction-Profiel
- met 2-componenten greep
- volledig gehard
- hoogglans verchromd
- speciaalstaal
- in stabiele wandhouder



		#
158.5000	6-dlg 6 - 8 - 10 - 12 - 13 - 14 mm	1.40 A159270

CLASSIC Haaksleutel met gebogen haak, scharnierend

- uitvoering volgens DIN 1080 vorm A
- met scharnier
- met ophanggat
- voor sleufmoeren
- matglans verchromd
- chroom vanadium

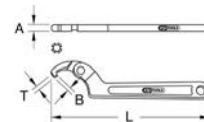

	mm		A mm	B mm	L mm	T mm	#
517.1302	19-50	3/4-2"	9.0	3.5	162.0	2.9	100 A162623
517.1303	32-76	1.1/4-3"	11.5	4.5	205.0	3.7	210 A162624
517.1304	50-120	2-4.3/4"	12.4	6.5	295.0	4.6	420 A162626
517.1305	114-158	4.1/2-6.1/4"	12.4	9.8	315.0	8.3	440 A162627

CLASSIC Haaksleutel met pen, scharnierend

- uitvoering volgens DIN 1810 vorm A
- met scharnier
- met ophanggat
- voor sluitmoeren
- matglans verchromd
- chroom vanadium

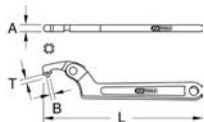

	mm		A mm	B mm	L mm	T mm	#
517.1312	19-50	3/4-2"	9.2	4.0	165.0	4.0	110 A162628
517.1313	32-76	1.1/4-3"	11.3	5.0	210.0	4.7	220 A162633
517.1314	50-120	2-4.3/4"	12.5	6.0	295.0	5.5	420 A162634
517.1315	114-158	4.1/2-6.1/4"	12.6	8.0	320.0	7.6	440 A162635

Bandenlepel

- lichtere bandenlepel voor vakkundige de- en montage
- extra afgeronde uiteinden voor multifunctioneel gebruik
- matglans verchromd
- chroom vanadium



	L mm	#
911.8143	200.0	120 A329121
911.8144	240.0	170 A329122
911.8145	280.0	200 A329123
911.8146	370.0	400 A329124
911.8180	650.0	1100 A329125

2 DOPSLEUTELS

1/4" AANDRIJVING

SUPERLOCK Dopsleutel

- Superlock-Profiel
- volgens DIN 3124 / ISO 2725
- binnenvierkantaandrijving volgens DIN 3120 / ISO 1174 met kogelvangsleuf
- voor handgebruik
- matglans verchroomd
- chroom vanadium

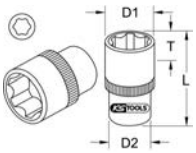

		D1 mm	D2 mm	L mm	T mm		
911.1404	4,0	7,0	12,0	25,0	2,0	10	A163262
911.14045	4,5	8,0	12,0	25,0	2,0	10	A164711
911.1405	5,0	8,0	12,0	25,0	3,0	10	A163263
911.14055	5,5	9,0	12,0	25,0	3,0	10	A164712
911.1406	6,0	9,0	12,0	25,0	4,0	20	A163264
911.1407	7,0	11,0	12,0	25,0	4,0	20	A163265
911.1408	8,0	12,0	12,0	25,0	5,0	30	A163266
911.1409	9,0	13,0	13,0	25,0	5,0	30	A163267
911.1410	10,0	14,0	14,0	25,0	6,0	40	A163268
911.1411	11,0	16,0	16,0	25,0	7,0	60	A163269
911.1412	12,0	17,0	17,0	25,0	8,0	70	A163270
911.1413	13,0	18,0	18,0	25,0	8,0	70	A163271
911.1414	14,0	20,0	20,0	25,0	10,0	70	A163272

SUPERLOCK Dopsleutel, lang

- Superlock-Profiel
- volgens DIN 3124 / ISO 2725
- binnenvierkantaandrijving volgens DIN 3120 / ISO 1174 met kogelvangsleuf
- lange uitvoering
- voor handgebruik
- matglans verchroomd
- chroom vanadium



		D1 mm	D2 mm	L mm	T mm		
911.1426	6,0	9,0	11,0	50,0	5,0	20	A163283
911.1427	7,0	11,0	11,0	50,0	6,0	20	A163284
911.1428	8,0	12,0	12,0	50,0	8,0	30	A163285
911.1429	9,0	13,0	13,0	50,0	8,0	30	A163286
911.1430	10,0	14,0	14,0	50,0	9,0	40	A163287
911.1431	11,0	16,0	16,0	50,0	11,0	40	A163288
911.1432	12,0	17,0	17,0	50,0	12,0	50	A163289
911.1433	13,0	18,0	18,0	50,0	12,0	50	A163290

Dopsleutel, twaalfkant

- 12-kant
- volgens DIN 3124 / ISO 2725
- binnenvierkantaandrijving volgens DIN 3120 / ISO 1174 met kogelvangsleuf
- voor handgebruik
- matglans verchroomd
- chroom vanadium

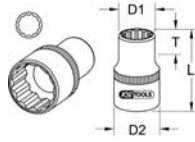

		D1 mm	D2 mm	L mm		
917.1461	4,0	7,0	12,0	25,0	15	A356264
917.1462	4,5	8,0	12,0	25,0	15	A356265
917.1463	5,0	8,0	12,0	25,0	10	A356266
917.1464	5,5	9,0	12,0	25,0	12	A356267
917.1465	6,0	10,0	12,0	25,0	11	A356268
917.1466	7,0	11,0	12,0	25,0	11	A356269
917.1467	8,0	12,0	12,0	25,0	15	A356270
917.1468	9,0	13,0	13,0	25,0	15	A356271
917.1469	10,0	15,0	15,0	25,0	20	A356272
917.1470	11,0	16,0	16,0	25,0	25	A356273
917.1471	12,0	17,0	17,0	25,0	25	A356274
917.1472	13,0	18,0	18,0	25,0	30	A356275
917.1473	14,0	20,0	20,0	25,0	40	A356276

Bit-dopsleutel voor zaagsnede schroeven

- zaagsnede
- binnenvierkantaandrijving volgens DIN 3120 / ISO 1174 met kogelvangsleuf
- met ingeperst vernikkeld bit
- voor handgebruik
- matglans verchroomd
- chroom vanadium

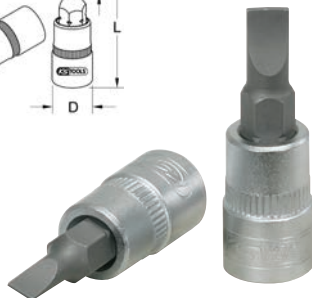
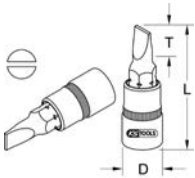

		D mm	L mm	T mm		
911.1418	4,0	12,0	37,0	18,0	20	A163276
911.1419	5,0	12,0	37,0	18,0	20	A163277
917.1421	6,5	12,0	37,0	18,0	20	A329146
911.1420	7,0	12,0	37,0	18,0	20	A163278
917.1422	8,0	12,0	37,0	18,0	20	A329147

Bit-dopsleutel voor kruiskop-schroeven PH

- PH
- binnenvierkantaandrijving volgens DIN 3120 / ISO 1174 met kogelvangsleuf
- met ingeperst vernikkeld bit
- voor handgebruik
- matglans verchroomd
- chroom vanadium



		D mm	L mm	T mm		
911.1415	PH1	12,0	37,0	18,0	20	A163273
911.1416	PH2	12,0	37,0	18,0	20	A163274
911.1417	PH3	12,0	37,0	18,0	20	A163275
911.1421	PH4	12,0	37,0	18,0	20	A329106

Bit-dopsleutel voor kruiskop-schroeven PZ

- PZ
- binnenvierkantaandrijving volgens DIN 3120 / ISO 1174 met kogelvangsleuf
- met ingeperst vernikkeld bit
- voor handgebruik
- matglans verchroomd
- chroom vanadium



		D mm	L mm	T mm		
911.1401	PZ1	12,0	37,0	18,0	10	A163259
911.1402	PZ2	12,0	37,0	18,0	15	A163260
911.1403	PZ3	12,0	37,0	18,0	15	A163261
917.1415	PZ4	12,0	37,0	18,0	20	A329145

Bit-dopsleutel voor binnenzekant-schroeven

- binnenzekant
- volgens DIN 7422
- binnenvierkantaandrijving volgens DIN 3120 / ISO 1174 met kogelvangsleuf
- met ingeperst vernikkeld bit
- voor handgebruik
- matglans verchroomd
- chroom vanadium



		D mm	L mm	T mm			
917.1434		2,0	12,0	37,0	18,0	12	A329148
917.1435		2,5	12,0	37,0	18,0	13	A329149
911.1436		3,0	12,0	37,0	18,0	20	A163292
911.1437		4,0	12,0	37,0	18,0	20	A163293
911.1438		5,0	12,0	37,0	18,0	20	A163294
911.1439		6,0	12,0	37,0	18,0	25	A163295
911.1440		7,0	12,0	37,0	18,0	25	A163296
911.1441		8,0	12,0	37,0	18,0	25	A163297

Bit-dopsleutel voor TX-schroeven

- TX
- binnenvierkantaandrijving volgens DIN 3120 / ISO 1174 met kogelvangsleuf
- met ingeperst vernikkeld bit
- voor handgebruik
- matglans verchroomd
- chrom vanadium

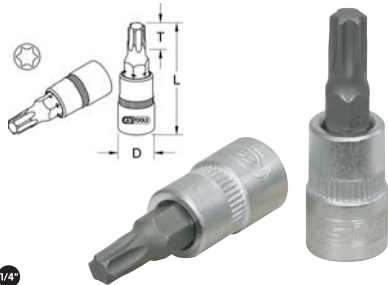

1/4"

		D mm	L mm	T mm		
911.1448	T8	12.0	37.0	18.0	10	A163304
911.1478	T9	12.0	37.0	18.0	10	A329115
911.1442	T10	12.0	37.0	18.0	10	A163298
911.1443	T15	12.0	37.0	18.0	10	A163299
911.1444	T20	12.0	37.0	18.0	10	A163300
911.1445	T25	12.0	37.0	18.0	10	A163301
911.1449	T27	12.0	37.0	18.0	10	A163305
911.1446	T30	12.0	37.0	18.0	15	A163302
911.1447	T40	12.0	37.0	18.0	20	A163303

Bit-dopsleutel voor TX-schroeven met boring

- TX met boring
- binnenvierkantaandrijving volgens DIN 3120 / ISO 1174 met kogelvangsleuf
- met ingeperst vernikkeld bit
- voor handgebruik
- matglans verchroomd
- chrom vanadium

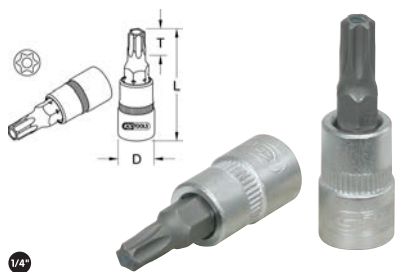

1/4"

		D mm	L mm	T mm		
911.1461	TB8	12.0	37.0	18.0	10	A329107
911.1462	TB10	12.0	37.0	18.0	10	A329108
911.1463	TB15	12.0	37.0	18.0	10	A329109
911.1464	TB20	12.0	37.0	18.0	10	A329110
911.1465	TB25	12.0	37.0	18.0	10	A329111
911.1466	TB27	12.0	37.0	18.0	10	A329112
911.1467	TB30	12.0	37.0	18.0	15	A329113
911.1468	TB40	12.0	37.0	18.0	20	A329114

Bit-adapter-dopsleutel

- binnenvierkantaandrijving volgens DIN 3120 / ISO 1174 met kogelvangsleuf
- voor 1/4" bits met buitenscant volgens DIN 3126 / ISO 1173
- voor handgebruik
- matglans verchroomd
- chrom vanadium

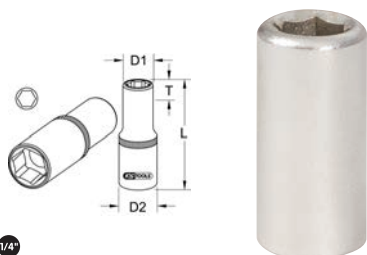

1/4"

	D1 mm	D2 mm	L mm	T mm		
911.4337	10.0	12.0	25.0	8.0	10	A163720

Bit-adapter-dopsleutel

- met spanning
- binnenvierkantaandrijving volgens DIN 3120 / ISO 1174 met kogelvangsleuf
- voor 1/4" bits met buitenscant volgens DIN 3126 / ISO 1173
- voor handgebruik
- matglans verchroomd
- chrom vanadium



1/4"

	D1 mm	D2 mm	L mm	T mm		
911.4327	10.0	12.0	25.0	8.0	10	A163713

Verloopadapter

- DIN 3123 / ISO 3316
- vierkantaandrijving volgens DIN 3120 - ISO 1174 met kogelborging
- binnenvierkantaandrijving volgens DIN 3120 / ISO 1174 met kogelvangsleuf
- voor handgebruik
- matglans verchroomd
- chrom vanadium

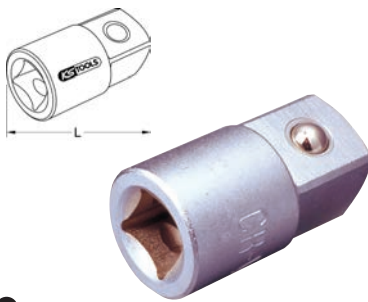

1/4"

			L mm		
911.1494	1/4"	3/8"	25.0	30	A163311

Cardangewricht

- DIN 3123 / ISO 3316
- vierkantaandrijving volgens DIN 3120 - ISO 1174 met kogelborging
- binnenvierkantaandrijving volgens DIN 3120 / ISO 1174 met kogelvangsleuf
- kniestuk verschroefd
- voor handgebruik
- matglans verchroomd
- chrom vanadium

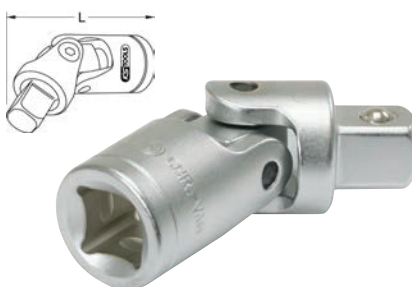

1/4"

			L mm		
911.1450	1/4"	1/4"	38.0	20	A163306

Schuifgreep met vergrendeling

- DIN 3122 / ISO 3315
- vierkantaandrijving volgens DIN 3120 - ISO 1174 met kogelborging
- voor handgebruik
- matglans verchroomd
- chrom vanadium

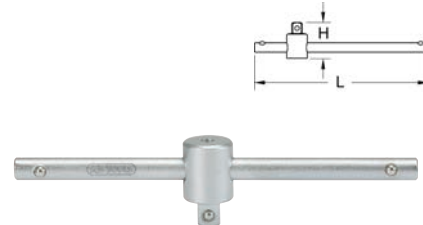

1/4"

		H mm	L mm		
911.1425	1/4"	6.0	110.0	50	A163282

Flexibel verlengstuk

- vierkantaandrijving volgens DIN 3120 - ISO 1174 met kogelborging
- binnenvierkantaandrijving volgens DIN 3120 / ISO 1174 met kogelvangsleuf
- begrensd draaimoment door spiraalveer
- voor moeilijk bereikbare plaatsen
- voor handgebruik
- matglans verchroomd
- chrom vanadium

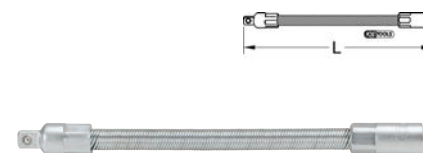

1/4"

	L mm		
911.1422	150.0	60	A163279

Verlengstuk met aandrijfzeskant

- vierkantaandrijving volgens DIN 3120 - ISO 1174 met kogelborging
- binnenvierkantaandrijving volgens DIN 3120 / ISO 1174 met kogelvangsleuf
- met aandrijfzeskant
- voor handgebruik
- matglans verchroomd
- chrom vanadium



1/4"

	L mm		
911.1423	50.0	30	A163280
911.1424	100.0	40	A163281
911.1451	150.0	90	A163307

1/4" OMSCHAKELBARE RATELS

Omschakelbare ratel

- DIN 3122 / ISO 3315
- vierkantaandrijving volgens DIN 3120 - ISO 1174 met kogelborging
- omschakelbaar
- met robuust ratelmechanisme (45 tanden)
- met drukknop-snellosfunctie op ratelkop
- ergonomische 2-componenten greep
- matglans verchromd
- chroom vanadium

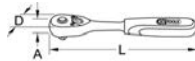

1/4"

	A mm	D mm	L mm	Reparatijsset	kg
911.1400	12.0	25.0	145.0	911.1499	130 A163258

Omschakelbare ratel

- volgens DIN 3122 / ISO 3315
- vierkantaandrijving volgens DIN 3120 - ISO 1174 met kogelborging
- omschakelbaar
- fijn vertand (72 tanden)
- met drukknop-snellosfunctie op ratelkop
- ergonomische 2-componenten greep
- verzonken omschakelpal
- matglans verchromd
- chroom vanadium



1/4"

	A mm	D mm	L mm	Reparatijsset	kg
914.1490	12.0	26.0	145.0	914.1497	130 A329126

SlimPOWER Omschakelbare ratel

- volgens DIN 3122 / ISO 3315
- vierkantaandrijving volgens DIN 3120 - ISO 1174 met kogelborging
- maximale belasting 102 Nm
- omschakelbaar
- zeer slanke kop
- fijn vertand (72 tanden)
- met drukknop-snellosfunctie op ratelkop
- ergonomische 2-componenten greep met softzone
- met ophanggat
- hoogglans verchromd
- chroom vanadium



1/4"

	A mm	D mm	L mm	Reparatijsset	kg
920.1490	20.0	20.0	140.0	920.1490-1	80 A368874

MODIFIX® Mini-T-Greep zwenkkop ratel

- vierkantaandrijving volgens DIN 3120 - ISO 1174 met kogelborging
- omschakelbaar
- fijn vertand (72 tanden)
- multifunctioneel te gebruiken
- vork nastelbaar voor het constant vastzitten van de zwenkkop
- matglans verchromd
- chroom vanadium

Te gebruiken: T-Greepratel / schroevendraaierratel. Verstelbaar in 5 standen - standaard 0°, 30°, 50°, 70°, 90°

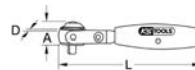

1/4"

	A mm	D mm	L mm	Vervangingskop	kg
911.1545	16.0	25.0	125.0	911.1546	250 A361965

MODIFIX® Dopsleutelset met T-Greepratel

- vierkantaandrijving volgens DIN 3120 - ISO 1174 met kogelborging
- omschakelbaar
- fijn vertand (72 tanden)
- met drukknop-snellosfunctie op ratelkop
- zeer geschikt voor moeilijk bereikbare plaatsen
- multifunctioneel te gebruiken
- vork nastelbaar voor het constant vastzitten van de zwenkkop
- met robuuste metalen handgreep
- matglans verchromd
- chroom vanadium
- inclusief dopsleutels en verlengstuk
- in stabiele kunststofkoffer



1/4"

			kg
917.0608	8-dlg	MODIFIX® Dopsleutelset met T-Greepratel	465 A371439

bestaat uit:

			kg
911.1423	1/4"	Verlengstuk met aandrijfskants, 50 mm	30 A163280
911.4337	1/4"	Bit-adapter	10 A163720
911.1408	1/4"	SUPERLOCK dopsleutel, 8 mm	30 A163266
911.1410	1/4"	SUPERLOCK dopsleutel, 10 mm	40 A163268
911.1411	1/4"	SUPERLOCK dopsleutel, 11 mm	60 A163269
911.1412	1/4"	SUPERLOCK dopsleutel, 12 mm	70 A163270
911.1413	1/4"	SUPERLOCK dopsleutel, 13 mm	70 A163271

1/4" DOPSLEUTELSETS

SUPERLOCK Dopsleutelset

- matglans verchromd
- chroom vanadium
- in stabiele kunststofkoffer

1/4"



			kg
911.0623	23-dlg	SUPERLOCK Dopsleutelset	0.45 A159751
12 x		4 - 4.5 - 5 - 5.5 - 6 - 7 - 8 - 9 - 10 - 11 - 12 - 13 mm	
1 x		1/4"	
1 x		100 mm	
1 x		1/4"	
2 x		PH1 - PH2	
2 x		PZ1 - PZ2	
4 x		T15 - T20 - T25 - T30	

SUPERLOCK Dopsleutelset

- matglans verchromd
- chroom vanadium
- in stabiele kunststofkoffer

1/4"



			kg
911.0646	46-dlg	SUPERLOCK Dopsleutelset	1.10 A159755
13 x		4 - 4.5 - 5 - 5.5 - 6 - 7 - 8 - 9 - 10 - 11 - 12 - 13 - 14 mm	
3 x		4 - 5.5 - 7 mm	
3 x		PH1 - PH2 - PH3	
2 x		PZ1 - PZ2	
6 x		3 - 4 - 5 - 6 - 7 - 8 mm	
7 x		T10 - T15 - T20 - T25 - T27 - T30 - T40	
2 x		50 - 100 mm	
1 x		150 mm	
1 x		1/4"	
1 x		1/4"	
1 x		1/4"	
4 x		1 - 1.5 - 2 - 2.5 mm	
1 x		1/4" x 1/4"	
1 x		1/4"	

CLASSIC Dopsleutelset

- Flank Traction-Profiel
- matglans verchromd
- chroom vanadium
- in stabiele stalen cassette



1/4"

917.0645	45-dlg	CLASSIC Dopsleutelset	1.10 A356235
12 x		4 - 4,5 - 5 - 5,5 - 6 - 7 - 8 - 9 - 10 - 11 12 - 13 mm	
2 x		5 - 7 mm	
4 x		PH1 - 2 x PH2 - PH3	
4 x		PZ1 - 2 x PZ2 - PZ3	
7 x		2 - 2,5 - 3 - 4 - 5 - 6 - 8 mm	
10 x		T10 - 2 x T15 - 2 x T20 - 2 x T25 T27 - T30 - T40	
2 x		50 - 100 mm	
1 x		1/4"	
1 x		1/4" x 1/4"	
1 x		150 - 200 mm	

CHROMEplus® Dopsleutelset

- 6-kant
- FlankTraction-Profiel
- hoogglans verchromd
- chroom vanadium
- in stabiele kunststofkoffer



1/4"

918.0640	40-dlg	CHROMEplus® Dopsleutelset	0.80 A160136
13 x		4 - 4,5 - 5 - 5,5 - 6 - 7 - 8 - 9 - 10 - 11 12 - 13 - 14 mm	
2 x		PH1 - PH2	
6 x		PZ1 - PZ2	
7 x		3 - 4 - 5 - 6 - 7 - 8 mm	
5 x		T10 - T15 - T20 - T25 - T27 - T30 T40	
1 x		M4 - M5 - M6 - M8 - M10	
1 x		1/4"	
1 x		100 mm	
1 x		1/4"	
1 x		1/4"	
1 x		110 mm	



CHROMEplus® Dopsleutelset

- inch maten
- 6-kant
- FlankTraction-Profiel
- hoogglans verchromd
- chroom vanadium
- in stabiele kunststofkoffer



1/4"

918.0847	47-dlg	CHROMEplus® Dopsleutelset	1.13 A160146
10 x		5/32" - 3/16" - 7/32" - 1/4" - 9/32" 5/16" - 11/32" - 3/8" - 7/16" - 1/2"	
10 x		5/32" - 3/16" - 7/32" - 1/4" - 9/32" 5/16" - 11/32" - 3/8" - 7/16" - 1/2"	
3 x		4 - 5,5 - 7 mm	
2 x		PH1 - PH2	
5 x		1/8" - 5/32" - 3/16" - 7/32" - 1/4"	
6 x		T10 - T15 - T20 - T25 - T30 - T40	
4 x		M4 - M5 - M6 - M8	
2 x		50 - 100 mm	
1 x		150 mm	
1 x		1/4"	
1 x		1/4"	
1 x		110 mm	
1 x		110 mm	

1/4" DOPSLEUTELSETS GEMENGD

SUPERLOCK Gereedschapset

- matglans verchromd
- chroom vanadium
- in stabiele kunststofkoffer



1/4" - 1/2"

911.0688	88-dlg	SUPERLOCK Gereedschapset	7.45 A159766
12 x		1/4": 4 - 4,5 - 5 - 5,5 - 6 - 7 - 8 - 9 - 10 - 11 12 - 13 mm	
17 x		1/2": 14 - 15 - 16 - 17 - 18 - 19 - 20 - 21 - 22 23 - 24 - 25 - 26 - 27 - 28 30 - 32 mm	
1 x		1/4": 911.2060	
2 x		1/4": 50 - 100 mm	
1 x		1/4"	
1 x		1/4"	
1 x		1/4": 145 mm	
1 x		1/2": 125 mm	
1 x		1/2": 250 mm	
2 x		6 - 8 mm	
2 x		PH1 - PH2	
1 x		150 - 250 V	
1 x		250 mm	
1 x		180 mm	
1 x		300 g	
12 x		6 - 7 - 8 - 9 - 10 - 11 - 12 - 13 - 14 - 17 19 - 22 mm	

SUPERLOCK Dopsleutelset

- matglans verchroomd
- chroom vanadium
- in stabiele kunststofkoffer



1/4" - 1/2"

		1/4" - 1/2"	
911.0708	108-dlg	SUPERLOCK Dopsleutelset	7,00 A159768
13 x		1/4": 4 - 4,5 - 5 - 5,5 - 6 - 7 - 8 - 9 - 10 - 11 - 12 - 13 - 14 mm	
8 x		1/4": 6 - 7 - 8 - 9 - 10 - 11 - 12 - 13 mm	
5 x		1/4": E4 - E5 - E6 - E7 - E8	
3 x		1/4": 4 - 5,5 - 6,5 mm	
2 x		1/4": PH1 - PH2	
2 x		1/4": PZ1 - PZ2	
4 x		1/4": 3 - 4 - 5 - 6 mm	
7 x		1/4": T8 - T10 - T15 - T20 - T25 - T27 - T30	
17 x		1/2": 10 - 11 - 12 - 13 - 14 - 15 - 16 - 17 - 18 - 19 - 20 - 21 - 22 - 24 - 27 - 30 - 32 mm	
5 x		1/2": 14 - 15 - 17 - 19 - 22 mm	
8 x		1/2": E10 - E11 - E12 - E14 - E16 - E18 - E20 - E24	
2 x		1/2": 16 - 21 mm	
2 x		1/4": 50 - 100 mm	
3 x		5/16": 8 - 10 - 12 mm	
2 x		5/16": PH3 - PH4	
2 x		5/16": PZ3 - PZ4	
5 x		5/16": 7 - 8 - 10 - 12 - 14 mm	
5 x		5/16": T40 - T45 - T50 - T55 - T60	
1 x		1/4"	
1 x		1/4"	
1 x		1/4"	
1 x		1/4": 145 mm	
3 x		1,5 - 2 - 2,5 mm	
1 x		1/2": 125 - 250 mm	
1 x		1/2"	
1 x		1/2"	
1 x		1/2" x 5/16"	
1 x		1/2": 250 mm	

SUPERLOCK Universele-Gereedschapset

- matglans verchroomd
- chroom vanadium
- in luxe aluminium koffer



1/4" - 1/2"

		1/4" - 1/2"	
911.0727	127-dlg	SUPERLOCK Universele-Gereedschapset	15,50 A298647
13 x		1/4": 4 - 4,5 - 5 - 5,5 - 6 - 7 - 8 - 9 - 10 - 11 - 12 - 13 - 14 mm	
13 x		1/2": 10 - 13 - 14 - 16 - 17 - 18 - 19 - 20 - 22 - 24 - 27 - 30 - 32 mm	
2 x		1/2": 16 - 21 mm	
1 x		1/4": 911.2060	
1 x		1/4" x 1/4"	
2 x		1/4": 50 - 100 mm	
1 x		1/4"	
1 x		1/4": 110 mm	
1 x		1/4": 145 mm	
1 x		1/4"	
2 x		1/2": 125 - 250 mm	
1 x		F3/8" x M1/2"	
1 x		1/2"	
1 x		1/2": 250 mm	
1 x		2 - 2,5 - 3 - 4 - 5 - 6 - 8 - 10 mm	
1 x		T10 - T15 - T20 - T25 - T30 - T40 - T45 - T50	
2 x		5,5 - 6,5 mm	
2 x		PH1 - PH2	
1 x		1/4": 150 mm	
8 x		8 - 9 - 10 - 11 - 13 - 14 - 17 - 19 mm	
1 x		160 mm	
1 x		180 mm	
1 x		200 mm	
1 x		250 mm	
1 x		200 mm	
1 x		145 mm	
1 x		300 g	
1 x		150 - 250 V	
1 x			
1 x		250 mm	

1 x		200 mm
1 x		150 mm
3 x		907.2131
1 x		
1 x		
1 x		0 - 150 mm
1 x		400 mm
1 x		5 m x 19 mm
1 x		
1 x		

3/8" AANDRIJVING

SUPERLOCK-Dopsleutel

- Superlock-Profiel
- volgens DIN 3124 / ISO 2725
- binnenvierkantaandrijving volgens DIN 3120 / ISO 1174 met kogelvangsleuf
- voor handgebruik
- matglans verchroomd
- chroom vanadium

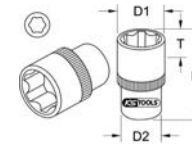

3/8"

	mm	D1 mm	D2 mm	L mm	T mm	
911.3806	6,0	18,0	10,0	28,0	5,0	20 A163582
911.3807	7,0	18,0	11,0	28,0	5,0	22 A163583
911.3808	8,0	18,0	12,0	28,0	9,0	24 A163584
911.3809	9,0	18,0	14,0	28,0	9,0	26 A163585
911.3810	10,0	18,0	15,0	28,0	9,0	30 A163586
911.3811	11,0	18,0	16,0	28,0	9,0	30 A163587
911.3812	12,0	18,0	17,0	28,0	9,0	32 A163588
911.3813	13,0	18,0	19,0	28,0	9,0	35 A163589
911.3814	14,0	18,0	20,0	29,0	11,0	40 A163590
911.3815	15,0	20,0	21,0	30,0	13,0	42 A163591
911.3816	16,0	21,0	22,0	30,0	13,0	48 A163592
911.3817	17,0	22,0	24,0	30,0	13,0	55 A163593
911.3818	18,0	23,0	25,0	30,0	13,0	60 A163594
911.3819	19,0	24,0	26,0	30,0	13,0	70 A163595
911.3820	20,0	25,0	27,0	31,0	13,0	75 A163596
911.3821	21,0	26,0	29,0	31,0	14,0	82 A163597
911.3822	22,0	26,0	30,0	32,0	15,0	85 A163598
911.3824	24,0	27,0	31,0	32,0	16,0	88 A163599

Dopsleutel, twaalfkant

- 12-kant
- volgens DIN 3124 / ISO 2725
- binnenvierkantaandrijving volgens DIN 3120 / ISO 1174 met kogelvangsleuf
- voor handgebruik
- matglans verchromd
- chroom vanadium



3/8"

	Ø mm	D1 mm	D2 mm	L mm	T mm	U	
911.3981	8.0	12.0	18.0	28.0	9.0	24	A356242
911.3982	9.0	14.0	18.0	28.0	9.0	26	A356243
911.3983	10.0	15.0	18.0	28.0	9.0	30	A356244
911.3984	11.0	16.0	18.0	28.0	9.0	30	A356245
911.3985	12.0	17.0	18.0	28.0	9.0	32	A356246
911.3986	13.0	19.0	18.0	28.0	9.0	35	A356247
911.3987	14.0	20.0	18.0	29.0	11.0	40	A356248
911.3988	15.0	21.0	20.0	30.0	13.0	42	A356249
911.3989	16.0	22.0	21.0	30.0	13.0	48	A356250
911.3992	17.0	24.0	22.0	30.0	13.0	55	A356251
911.3993	18.0	25.0	23.0	30.0	13.0	60	A356252
911.3994	19.0	26.0	24.0	30.0	13.0	70	A356253
911.3996	21.0	29.0	26.0	31.0	14.0	82	A356254
911.3997	22.0	30.0	26.0	32.0	15.0	85	A356255
911.3998	24.0	31.0	27.0	32.0	15.0	90	A356256

Bit-dopsleutel voor binnenzekant-schroeven

- binnenzekant
- volgens DIN 7422
- binnenvierkantaandrijving volgens DIN 3120 / ISO 1174 met kogelvangsleuf
- met ingeperst vernikkeld bit
- voor handgebruik
- matglans verchromd
- chroom vanadium

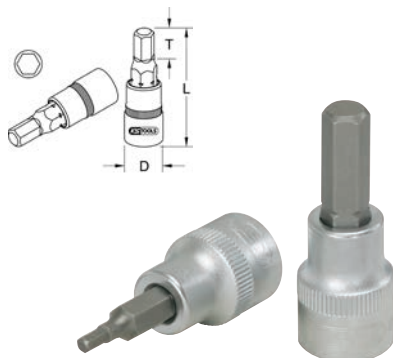

3/8"

	Ø mm	D mm	L mm	T mm	U	
911.3863	3.0	18.0	50.0	24.0	40	A163627
911.3864	4.0	18.0	50.0	24.0	43	A163628
911.3865	5.0	18.0	50.0	24.0	44	A163629
911.3866	6.0	18.0	50.0	24.0	45	A163630
911.3867	7.0	18.0	50.0	24.0	46	A163631
911.3868	8.0	18.0	50.0	24.0	47	A163632
911.3862	12.0	18.0	50.0	24.0	65	A163626

Bit-dopsleutel voor binnenzekant schroeven, lang

- binnenzekant
- volgens DIN 7422
- binnenvierkantaandrijving volgens DIN 3120 / ISO 1174 met kogelvangsleuf
- lange uitvoering
- met ingeperst vernikkeld bit
- voor handgebruik
- matglans verchromd
- chroom vanadium

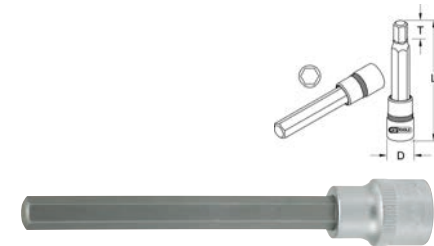

3/8"

	mm	D mm	L mm	T mm	U	
911.1561	4.0	18.0	100.0	74.0	50	A163335
911.1562	5.0	18.0	100.0	74.0	50	A163336
911.1563	6.0	18.0	100.0	74.0	50	A163337
911.1564	7.0	18.0	100.0	74.0	50	A163338
911.1565	8.0	18.0	100.0	74.0	60	A163339
911.1566	10.0	18.0	100.0	74.0	60	A163340
911.1567	12.0	18.0	100.0	74.0	60	A163341

CHROMEplus® Glijstuk / verloop-adaptor

- vierkantaandrijving volgens DIN 3120 - ISO 1174 met kogelborging
- binnenvierkantaandrijving volgens DIN 3120 / ISO 1174 met kogelvangsleuf
- voor gebruik met verlengstuk
- ook te gebruiken als verloop-adaptor
- voor handgebruik
- matglans verchromd
- chroom vanadium



3/8"

	□	■	L mm	U	
918.3807	1/2"	3/8"	40.0	60	A164417
918.1449	1/4"	3/8"	40.0	60	A164226

Cardangewricht

- DIN 3122 / ISO 3315
- vierkantaandrijving volgens DIN 3120 - ISO 1174 met kogelborging
- binnenvierkantaandrijving volgens DIN 3120 / ISO 1174 met kogelvangsleuf
- kniestuk verschoefd
- voor handgebruik
- matglans verchromd
- chroom vanadium

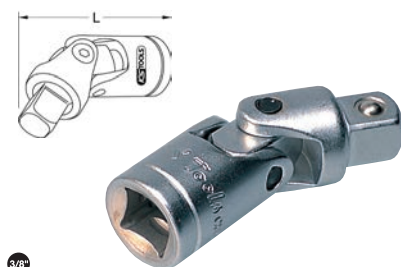

3/8"

	□	■	L mm	U	
911.3850	3/8"	3/8"	55.0	80	A163621

Verlengstuk

- vierkantaandrijving volgens DIN 3120 - ISO 1174 met kogelborging
- binnenvierkantaandrijving volgens DIN 3120 / ISO 1174 met kogelvangsleuf
- voor handgebruik
- matglans verchromd
- chroom vanadium



3/8"

	L mm	U	
911.3852	50.0	40	A163623
911.3801	75.0	50	A163577
911.3802	150.0	160	A163578
911.3856	200.0	200	A163625
911.3803	250.0	240	A163579

3/8" OMSCHAKELBARE RATELS

Omschakelbare ratel

- DIN 3122 / ISO 3315
- vierkantaandrijving volgens DIN 3120 - ISO 1174 met kogelborging
- omschakelbaar
- met robuust ratelmechanisme (45 tanden)
- met drukknop-snellosfunctie op ratelkop
- ergonomische en handvriendelijke 2-componenten greep met softzone
- matglans verchromd
- chroom vanadium



3/8"

	A mm	D mm	L mm	Reparatie-set	U	
911.3800	16.0	32.0	200.0	911.3899	310	A163576

CHROMEplus® SUPER-TEN-Omschakelbare ratel

- volgens DIN 3122 / ISO 3315
- vierkantaandrijving volgens DIN 3120 - ISO 1174 met kogelborging
- maximale belasting 325 Nm
- omschakelbaar
- zeer slanke kop
- fijn vertand (72 tanden)
- met drukknop-snellosfunctie op ratelkop
- ergonomische 2-componenten greep met softzone
- met ophanggat
- hoogglaans verchromd
- chroom vanadium

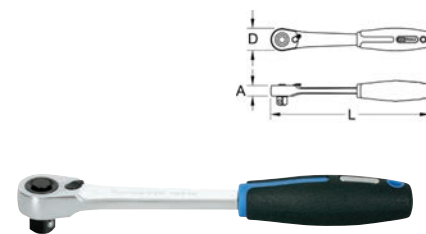

3/8"

	A mm	D mm	L mm	Reparatie-set	U	
919.3890	13.0	26.0	195.0	919.3899	198	A164599

MODIFIX® T-Greep zwenkopp ratel

- vierkantaandrijving volgens DIN 3120 - ISO 1174 met kogelborging
- omschakelbaar
- fijn vertand (72 tanden)
- multifunctioneel te gebruiken
- vork nastelbaar voor het constant vastzitten van de zwenkop
- matglans verchroomd
- chroom vanadium

Te gebruiken: T-Greepratel / schroevendraaierratel. Verstelbaar in 5 standen - standaard 0°, 30°, 50°, 70°, 90°

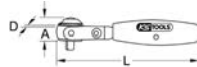

3/8"

	A mm	D mm	L mm	Vervangingskop	Ⓜ
911.3890	20,0	32,0	125,0	911.1546	300 A361966

3/8" DOPSLEUTELSETS

SlimPOWER Omschakelbare ratel

- volgens DIN 3122 / ISO 3315
- vierkantaandrijving volgens DIN 3120 - ISO 1174 met kogelborging
- maximale belasting 102 Nm
- omschakelbaar
- zeer slanke kop
- fijn vertand (72 tanden)
- met drukknop-snellosfunctie op ratelkop
- ergonomische 2-componenten greep met softzone
- met ophanggat
- hoogglans verchroomd
- chroom vanadium

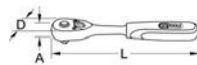

3/8"

	A mm	D mm	L mm	Reparatieset	Ⓜ
920.3890	14,0	26,0	190,0	920.3890-1	180 A368875



SUPERLOCK Dopsleutelset

- matglans verchroomd
- chroom vanadium
- in stabiele kunststofkoffer



3/8"

	911.0661	61-dlg	SUPERLOCK Dopsleutelset	4.20	A159762
18 x			6 - 7 - 8 - 9 - 10 - 11 - 12 - 13 - 14 - 15 - 16 - 17 - 18 - 19 - 20 - 21 - 22 - 24 mm		
10 x			8 - 9 - 10 - 11 - 12 - 13 - 14 - 15 - 17 - 19 mm		
3 x			5,5 - 7 - 8 mm		
3 x			PH1 - PH2 - PH3		
3 x			PZ1 - PZ2 - PZ3		
7 x			3 - 4 - 5 - 6 - 7 - 8 - 10 mm		
10 x			T10 - T15 - T20 - T25 - T27 - T30 - T40 - T45 - T50 - T55		
2 x			16 - 21 mm		
2 x			75 - 250 mm		
1 x			3/8"		
1 x			3/8"		
1 x			200 mm		

CHROMEplus® Dopsleutelset

- Zollgrößen
- 6-kant
- FlankTraction-Profil
- hoogglans verchroomd
- chroom vanadium
- in stabiele kunststofkoffer



3/8"

	918.0846	46-dlg	CHROMEplus® Dopsleutelset	1.13	A160145
11 x			1/4" - 5/16" - 3/8" - 7/16" - 1/2" - 9/16" - 5/8" - 11/16" - 3/4" - 13/16" - 7/8"		
6 x			3/8" - 7/16" - 1/2" - 9/16" - 11/16" - 3/4"		
2 x			5/8" - 13/16"		
7 x			1/8" - 5/32" - 3/16" - 7/32" - 1/4" - 5/16" - 3/8"		
10 x			T10 - T15 - T20 - T25 - T27 - T30 - T40 - T45 - T50 - T55		
5 x			M4 - M5 - M6 - M8 - M10		
2 x			75 - 150 mm		
1 x			3/8"		
1 x			160 mm		
1 x			195 mm		



1/2" AANDRIJVING

CLASSIC Dopsleutel, zeskant

- 6-kant
- Flank-Traction-Profiel
- volgens DIN 3124 / ISO 2725
- binnenvierkantaandrijving volgens DIN 3120 / ISO 1174 met kogelvangsleuf
- voor handgebruik
- matglans verchromd
- chroom vanadium

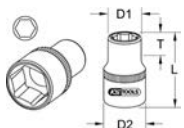

1/2"

	mm	mm	D1 mm	D2 mm	L mm	T mm	U	
917.1340	8,0		13,0	23,0	38,0	7,0	45	A329131
917.1341	9,0		14,0	23,0	38,0	8,0	48	A329132
917.1210	10,0		16,0	23,0	38,0	13,0	50	A163991
917.1211	11,0		17,0	23,0	38,0	13,0	53	A163992
917.1212	12,0		18,0	23,0	38,0	13,0	55	A163993
917.1213	13,0		19,0	23,0	38,0	13,0	60	A163994
917.1214	14,0		21,0	23,0	38,0	13,0	62	A163995
917.1215	15,0		22,0	24,0	40,0	15,0	65	A163996
917.1216	16,0		23,0	24,0	40,0	15,0	68	A163997
917.1217	17,0		24,0	23,0	40,0	15,0	70	A163998
917.1218	18,0		26,0	23,0	40,0	17,0	72	A163999
917.1219	19,0		27,0	24,0	40,0	17,0	80	A164004
917.1220	20,0		28,0	26,0	40,0	17,0	85	A164005
917.1221	21,0		29,0	26,0	42,0	19,0	95	A164011
917.1222	22,0		31,0	26,0	42,0	19,0	100	A164012
917.1223	23,0		32,0	28,0	42,0	19,0	105	A164013
917.1224	24,0		33,0	28,0	42,0	19,0	110	A164014
917.1342	25,0		34,0	29,0	42,0	19,0	120	A329133
917.1343	26,0		36,0	29,0	42,0	19,0	130	A329134
917.1227	27,0		37,0	30,0	42,0	19,0	150	A164015
917.1344	28,0		38,0	31,0	43,0	20,0	165	A329135
917.1345	29,0		39,0	31,0	43,0	20,0	180	A329136
917.1230	30,0		41,0	33,0	43,0	21,0	200	A164016
917.1232	32,0		43,0	43,0	43,0	23,0	210	A164017
917.1346	34,0		46,0	46,0	46,0	23,0	260	A329137
917.1347	36,0		48,0	48,0	48,0	23,0	260	A329138



SUPERLOCK-Dopsleutel

- Superlock-Profiel
- volgens DIN 3124 / ISO 2725
- binnenvierkantaandrijving volgens DIN 3120 / ISO 1174 met kogelvangsleuf
- voor handgebruik
- matglans verchromd
- chroom vanadium

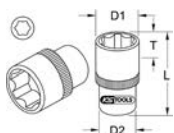

1/2"

	mm	L mm	D1 mm	D2 mm	T mm	U	
911.1210	10,0	38,0	16,0	23,0	14,0	50	A163162
911.1211	11,0	38,0	17,0	23,0	13,0	53	A163163
911.1212	12,0	38,0	18,0	23,0	13,0	55	A163164
911.1213	13,0	38,0	20,0	23,0	13,0	60	A163165
911.1214	14,0	38,0	21,0	23,0	13,0	62	A163166
911.1215	15,0	40,0	22,0	24,0	15,0	65	A163167
911.1216	16,0	40,0	23,0	24,0	15,0	68	A163168
911.1217	17,0	40,0	24,0	23,0	15,0	70	A163169
911.1218	18,0	40,0	26,0	23,0	17,0	72	A163170
911.1219	19,0	40,0	27,0	24,0	17,0	80	A163171
911.1220	20,0	40,0	28,0	26,0	17,0	85	A163172
911.1221	21,0	42,0	30,0	26,0	19,0	95	A163173
911.1222	22,0	42,0	31,0	26,0	19,0	100	A163174
911.1224	24,0	42,0	33,0	28,0	19,0	110	A163176

SUPERLOCK-Dopsleutel, lang

- Superlock-Profiel
- volgens DIN 3124 / ISO 2725
- binnenvierkantaandrijving volgens DIN 3120 / ISO 1174 met kogelvangsleuf
- lange uitvoering
- voor handgebruik
- matglans verchromd
- chroom vanadium



1/2"

	mm	D1 mm	D2 mm	L mm	T mm	U	
911.1240	10,0	21,0	21,0	76,0	13,0	110	A163183
911.1241	11,0	22,0	22,0	76,0	15,0	110	A163184
911.1242	12,0	23,0	24,0	76,0	15,0	110	A163185
911.1243	13,0	24,0	24,0	76,0	15,0	120	A163186
911.1244	14,0	26,0	26,0	76,0	17,0	130	A163187
911.1245	15,0	27,0	27,0	76,0	17,0	140	A163188
911.1246	16,0	27,0	28,0	76,0	17,0	140	A163189
911.1247	17,0	27,0	28,0	76,0	19,0	140	A163190
911.1248	18,0	28,0	30,0	76,0	19,0	150	A163191
911.1249	19,0	30,0	32,0	76,0	19,0	180	A163192
911.1258	20,0	34,0	36,0	76,0	18,5	180	A163200
911.1259	21,0	35,0	37,0	76,0	20,5	190	A163201
911.1252	22,0	36,0	38,0	76,0	23,0	190	A163194
911.1257	24,0	14,9	15,5	76,0	15,0	240	A163199
911.1254	27,0	17,0	17,0	76,0	13,0	300	A163196
911.1255	30,0	19,0	19,0	76,0	13,0	320	A163197
911.1256	32,0	33,0	32,0	76,0	19,0	390	A163198

Bit-dopsleutel voor binnenzkant schroeven, kort

- binnenzkant
- volgens DIN 7422
- binnenvierkantaandrijving volgens DIN 3120 / ISO 1174 met kogelvangsleuf
- korte uitvoering
- met ingeperst vernikkeld bit
- voor handgebruik
- matglans verchromd
- chroom vanadium



1/2"

	mm	mm	D mm	L mm	T mm	U	
911.1304	4,0		22,0	55,0	17,0	90	A163202
911.1305	5,0		22,0	55,0	17,0	90	A163203
911.1306	6,0		22,0	55,0	17,0	90	A163204
911.1307	7,0		22,0	55,0	17,0	90	A163205
911.1308	8,0		22,0	55,0	17,0	90	A163206
911.1309	9,0		22,0	55,0	17,0	90	A329103
911.1310	10,0		22,0	55,0	17,0	90	A163207
911.1312	12,0		22,0	55,0	17,0	100	A163208
911.1314	14,0		22,0	55,0	17,0	120	A163209
911.1317	17,0		22,0	55,0	17,0	150	A163210
911.1319	19,0		22,0	55,0	17,0	200	A163211
911.1322	22,0		22,0	55,0	17,0	200	A329104
911.1324	24,0		22,0	55,0	17,0	200	A329105

Bit-dopsleutel voor TX-schroeven

- TX
- binnenvierkantaandrijving volgens DIN 3120 / ISO 1174 met kogelvangsleuf
- met ingeperst vernikkeld bit
- voor handgebruik
- matglans verchromd
- chroom vanadium



1/2"

		D mm	L mm	T mm	U	
917.1333	T10	22,0	55,0	17,0	80	A329127
917.1334	T15	22,0	55,0	17,0	80	A329128
911.1361	T20	22,0	55,0	17,0	90	A163234
911.1362	T25	22,0	55,0	17,0	90	A163235
911.1363	T27	22,0	55,0	17,0	90	A163236
911.1364	T30	22,0	55,0	17,0	90	A163237
911.1365	T40	22,0	55,0	17,0	90	A163238
911.1366	T45	22,0	55,0	17,0	90	A163239
911.1367	T50	22,0	55,0	17,0	90	A163240
911.1368	T55	22,0	55,0	17,0	90	A163241
911.1369	T60	22,0	55,0	17,0	90	A163242
911.1370	T70	22,0	55,0	17,0	110	A163243

Verloop adapter

- DIN 3123 / ISO 3316
- vierkantaandrijving volgens DIN 3120 - ISO 1174 met kogelborging
- binnenvierkantaandrijving volgens DIN 3120 / ISO 1174 met kogelvangsleuf
- voor handgebruik
- matglans verchromd
- chroom vanadium



			L mm		
911.1233	1/2"	3/8"	46.0	50	A163180
911.1234	1/2"	3/4"	46.0	140	A163181

Cardangewricht

- DIN 3123 / ISO 3316
- vierkantaandrijving volgens DIN 3120 - ISO 1174 met kogelborging
- binnenvierkantaandrijving volgens DIN 3120 / ISO 1174 met kogelvangsleuf
- kniestuk verschromd
- matglans verchromd
- chroom vanadium



			L mm		
911.1250	1/2"	1/2"	73.0	160	A163193

Schuifgreep met vergrendeling

- DIN 3122 / ISO 3315
- vierkantaandrijving volgens DIN 3120 - ISO 1174 met kogelborging
- voor handgebruik
- matglans verchromd
- chroom vanadium

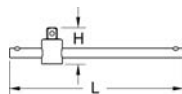

	H mm	L mm		
911.1204	42.0	250.0	440	A163158

Verlengstuk

- DIN 3123 / ISO 3316
- vierkantaandrijving volgens DIN 3120 - ISO 1174 met kogelborging
- binnenvierkantaandrijving volgens DIN 3120 / ISO 1174 met kogelvangsleuf
- voor handgebruik
- matglans verchromd
- chroom vanadium

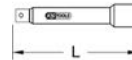

	L mm		
911.1235	50.0	100	A163182
911.1201	75.0	120	A163155
911.1202	125.0	180	A163156
911.1203	250.0	380	A163157

1/2" OMSCHAKELBARE RATELS

Omschakelbare ratel

- DIN 3122 / ISO 3315
- vierkantaandrijving volgens DIN 3120 - ISO 1174 met kogelborging
- omschakelbaar
- met robuust ratelmechanisme (45 tanden)
- met drukknop-snellosfunctie op ratelkop
- ergonomische 2-componenten greep
- matglans verchromd
- chroom vanadium

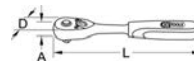

	A mm	D mm	L mm	Reparatie-set		
911.1200	18.0	42.0	250.0	911.1299	580	A163154

Omschakelbare ratel

- volgens DIN 3122 / ISO 3315
- vierkantaandrijving volgens DIN 3120 - ISO 1174 met kogelborging
- omschakelbaar
- fijn vertand (72 tanden)
- met drukknop-snellosfunctie op ratelkop
- ergonomische 2-componenten greep
- verzonken omschakelpal
- matglans verchromd
- chroom vanadium



	A mm	D mm	L mm	Reparatie-set		
914.1290	20.5	40.0	250.0	914.1297	600	A163879

MODIFIX® T-Greep zwenkkop ratel

- vierkantaandrijving volgens DIN 3120 - ISO 1174 met kogelborging
- omschakelbaar
- fijn vertand (72 tanden)
- multifunctioneel te gebruiken
- vork nastelbaar voor het constant vastzitten van de zwenkkop
- matglans verchromd
- chroom vanadium

Te gebruiken: T-Greepratel / schroevendraaierratel. Verstelbaar in 5 standen - standaard 0°, 30°, 50°, 70°, 90°

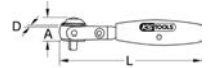

	A mm	D mm	L mm	Vervangingskop		
911.1290	30.0	48.0	300.0	911.1290-2	747	A361964

SlimPOWER Omschakelbare ratel

- volgens DIN 3122 / ISO 3315
- vierkantaandrijving volgens DIN 3120 - ISO 1174 met kogelborging
- maximale belasting 710 Nm
- omschakelbaar
- zeer slanke kop
- fijn vertand (72 tanden)
- met drukknop-snellosfunctie op ratelkop
- ergonomische 2-componenten greep met softzone
- met ophanggat
- hoogglans verchromd
- chroom vanadium

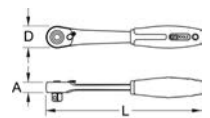

	A mm	D mm	L mm	Reparatie-set		
920.1290	34.0	32.0	245.0	920.1290-1	356	A368873

TOEBEHOREN

Magneetset voor dopsleutels

- past in de meest gangbare dopsleutels van SW 10 - 19
- gemakkelijk in gebruik
- geen magnetisatie van de dop of de bout/moer
- houdt de bout/moer goed vast d.m.v. sterke magneet
- makkelijk aanbrengen en verwijderen van de magneet uit de dopsleutel
- maat staat op de magneetinleg



911.1604	10-dlg Magneetset voor dopsleutels	150	A371440



1/2" DOPSLEUTELSETS

SUPERLOCK Dopsleutelset

- matglans verchromd
- chroom vanadium
- in stabiele kunststofkoffer



1/2"			
911.0620	20-dlg	SUPERLOCK Dopsleutelset	3.30 A159750
15 x		10 - 11 - 12 - 13 - 14 - 15 - 16 - 17 - 18 - 19 - 22 - 24 - 27 - 30 - 32 mm	
2 x		125 - 250 mm	
1 x		1/2"	
1 x		1/2"	
1 x		250 mm	

1/2" DOPSLEUTELSETS GEMENGD

CHROMEplus® Gereedschapset

- 6-kant
- FlankTraction-Profiel
- met uitneembare kunststofinlays
- hoogglans verchromd
- chroom vanadium
- trekgreep met telescooptrekstang
- in luxe aluminium trolley



1/4" - 1/2"			
918.0690	90-dlg	CHROMEplus® Gereedschapset	10.50 A160139
13 x		1/4": 4 - 4,5 - 5 - 5,5 - 6 - 7 - 8 - 9 - 10 - 11 - 12 - 13 - 14 mm	
10 x		1/2": 15 - 17 - 18 - 19 - 20 - 22 - 24 - 27 - 30 - 32 mm	
2 x		1/2": 16 - 21 mm	
1 x		1/4"	
2 x		1/4": 50 - 100 mm	
1 x		1/4"	
1 x		1/4" x 1/4"	
1 x		1/4": 185 mm	
1 x		1/4"	
1 x		1/4": 140 mm	
2 x		1/2": 125 - 250 mm	
1 x		1/2"	
1 x		1/2"	
1 x		1/2": 250 mm	
6 x		1/4": 3 - 4 - 5 - 6 - 7 - 8 mm	
5 x		1/4": PH0 - PH1 - 2 x PH2 - PH3	
5 x		1/4": PZ0 - PZ1 - 2 x PZ2 - PZ3	
6 x		1/4": 3 - 4 - 5 - 6 - 7 - 8 mm	
7 x		1/4": T10 - T15 - T20 - T25 - T27 - T30 - T40	
1 x		1,5 - 2 - 2,5 - 3 - 4 - 5 - 6 - 7 - 8 - 10 mm	
7 x		7 - 8 - 10 - 12 - 13 - 17 - 19 mm	
2 x		5 - 6 mm	
2 x		PH1 - PH2	
1 x		250 mm	
1 x		180 mm	

SUPERLOCK Universele-Gereedschapset

- met 3 schuifladen en bovenvak
- hoogglans verchromd
- chroom vanadium
- in stalen gereedschap opzetkist



1/4" - 1/2"			
911.0100	100-dlg	SUPERLOCK Universele-Gereedschapset	19.80 A159734
12 x		1/4": 4 - 4,5 - 5 - 5,5 - 6 - 7 - 8 - 9 - 10 - 11 - 12 - 13 mm	
12 x		1/2": 14 - 15 - 16 - 17 - 18 - 19 - 20 - 22 - 24 - 27 - 30 - 32 mm	
2 x		1/2": 16 - 21 mm	
1 x		1/4": 911.2060	
1 x		1,5 - 2 - 2,5 - 3 - 4 - 5 - 6 - 8 - 9 - 10 mm	
2 x		1/4": 50 - 100 mm	
1 x		1/4"	
1 x		1/4"	
1 x		1/4"	
1 x		1/4"	
1 x		1/4": 145 mm	
2 x		1/2": 125 - 250 mm	
1 x		1/2"	
1 x		1/2"	
1 x		1/2": 250 mm	
12 x		6 - 7 - 8 - 9 - 10 - 11 - 12 - 13 - 14 - 17 - 19 - 22 mm	
4 x		4,0 x 100 mm - 5,0 x 100 mm 4,0 x 125 mm - 5,0 x 150 mm	
2 x		PH1 x 75 mm - PH2 x 100 mm	
1 x		160 mm	
1 x		200 mm	
1 x		250 mm	

3/4" AANDRIJVING

CLASSIC Dopsleutel, zeskant kort

- 6-kant
- Flank-Traction-Profil
- volgens DIN 3124 / ISO 2725
- binnenvierkantaandrijving volgens DIN 3120 / ISO 1174 met kogelvangsleuf
- korte uitvoering
- voor handgebruik
- matglans verchromd
- chroom vanadium

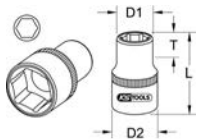

	mm	D1 mm	D2 mm	L mm	T mm	kg
911.3419	19.0	30.0	36.0	52.0	19.0	210 A163544
911.3421	21.0	32.0	36.0	52.0	19.0	220 A163545
911.3422	22.0	33.0	36.0	52.0	19.0	220 A163546
911.3423	23.0	35.0	38.0	52.0	19.0	220 A163547
911.3424	24.0	36.0	38.0	52.0	20.0	220 A163548
911.3426	26.0	37.0	36.0	55.0	23.0	220 A163549
911.3427	27.0	40.0	36.0	55.0	24.0	230 A163550
911.3429	29.0	42.0	36.0	55.0	24.0	260 A163551
911.3430	30.0	43.0	38.0	58.0	26.0	290 A163552
911.3432	32.0	46.0	38.0	58.0	27.0	300 A163553
911.3435	35.0	50.0	40.0	60.0	27.0	400 A163554
911.3436	36.0	51.0	40.0	60.0	28.0	430 A163555
911.3438	38.0	53.0	41.0	60.0	28.0	490 A163556
911.3441	41.0	57.0	44.0	63.0	31.0	540 A163557
911.3446	46.0	63.0	44.0	66.0	33.0	630 A163558
911.3450	50.0	68.0	48.0	69.0	35.0	840 A163559

Schulfgreep met vergrendeling

- DIN 3122 / ISO 3315
- vierkantaandrijving volgens DIN 3120 - ISO 1174 met kogelborging
- voor handgebruik
- matglans verchromd
- chroom vanadium

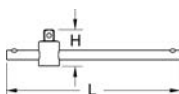

	H mm	L mm	kg
911.3405	16.0	450.0	1.22 A163542

Verlengstuk

- DIN 3123 / ISO 3316
- vierkantaandrijving volgens DIN 3120 - ISO 1174 met kogelborging
- binnenvierkantaandrijving volgens DIN 3120 / ISO 1174 met kogelvangsleuf
- voor handgebruik
- matglans verchromd
- chroom vanadium

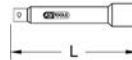

	L mm	kg
911.3402	100.0	420 A163539
911.3403	200.0	730 A163540
911.3404	400.0	1600 A163541

3/4" OMSCHAKELBARE RATELS

Omschakelbare ratel

- DIN 3122 / ISO 3315
- vierkantaandrijving volgens DIN 3120 - ISO 1174 met kogelborging
- omschakelbaar
- fijn vertand (72 tanden)
- met drukknop-snellosfunctie op ratelkop
- ergonomische Greep
- matglans verchromd
- chroom vanadium



	A mm	D mm	L mm	Reparatie-set	kg
911.3400	21.0	55.0	500.0	911.3409	1.98 A356241

CHROMEplus® Omschakelbare ratel

- volgens DIN 3122 / ISO 3315
- vierkantaandrijving volgens DIN 3120 - ISO 1174 met kogelborging
- omschakelbaar
- met robuust ratelmechanisme (24 tanden)
- met drukknop-snellosfunctie op ratelkop
- geribbelde greep
- verzonken omschakelpal
- hoogglans verchromd
- chroom vanadium



	A mm	D mm	L mm	Reparatie-set	kg
911.3401	30.0	63.0	500.0	911.3499	2.55 A160071

3/4" DOPSLEUTELSETS

CLASSIC Dopsleutelset

- 6-kant
- matglans verchromd
- chroom vanadium
- in stabiele kunststofkoffer



		kg
911.0721	21-dlg CLASSIC Dopsleutelset	14.50 A159770
16 x	19 - 21 - 22 - 23 - 24 - 26 - 27 - 29 - 30 32 - 35 - 36 - 38 - 41 - 46 - 50 mm	
3 x	100 - 200 - 400 mm	
1 x	450 mm	
1 x	500 mm	



ERGOTORQUE@basic Momentsleutel met doorsteek-ratelkop

- Nauwkeurigheid: ±3 % tolerantie van de ingestelde waarde
- gegarandeerd bij 5000 moment instellingen
- voor het gecontroleerd rechts en links aanhalen
- veranderen van de aanhaalrichting door het doorsteken van het aandrijfvierkant
- schaalverdeling in Nm en lbf/ft voor nauwkeurige instelling
- groot afleesvenster met loepfunctie voor duidelijk beeld
- duidelijk hoor en voelbaar momentbereik door uitschakeling
- met robuust ratelmechanisme (30 tanden)
- instellen van het draaimoment snel en nauwkeurig door verdraaiing van het handvat
- veilige vergrendeling aan handgreep
- ergonomische en handvriendelijke 2-componenten greep met softzone
- vierkantaandrijving volgens DIN 3120 - ISO 1174 met kogelborging
- eigen serienummer voor duidelijk productidentificatie
- inclusief certificaat volgens DIN EN ISO 6789 - te herleiden tot nationale standaarden



1/2"

	N-m	lbf-ft	Verdeling Nm	L mm	D mm	H mm	g	
516.1932	1/2"	10 - 100	8 - 75	5,00	395,0	43,0	27,0	0,91 A329084
516.1942	1/2"	20 - 200	15 - 150	10,00	485,0	43,0	27,0	1,30 A298613
516.1972	1/2"	60 - 320	45 - 236	10,00	585,0	43,0	27,0	1,45 A329085

ERGOTORQUE@precision Momentsleutel met draaiknop-omsteek-ratelkop

- nauwkeurigheid: ±3 % tolerantie van ingestelde waarde
- gegarandeerd bij 5000 moment instellingen
- voor het gecontroleerd rechts en links aanhalen
- met geribbelde draaiknop op omsteekvierkant
- veranderen van de aanhaalrichting door het doorsteken van het aandrijfvierkant
- schaalverdeling in Nm en lbf/ft voor nauwkeurige instelling
- inclusief fijn instelbare Nm micrometerschaalverdeling voor een precisie instelling
- groot afleesvenster met loepfunctie voor duidelijk beeld
- duidelijk hoor en voelbaar momentbereik door uitschakeling
- met robuust ratelmechanisme (30 tanden)
- instellen van het draaimoment snel en nauwkeurig door verdraaiing van het handvat
- veilige vergrendeling aan handgreep
- ergonomische en handvriendelijke 2-componenten greep met softzone
- vierkantaandrijving volgens DIN 3120 - ISO 1174 met kogelborging
- eigen serienummer voor duidelijk productidentificatie
- inclusief certificaat volgens DIN EN ISO 6789 - te herleiden tot nationale standaarden



1/4" 3/8" 1/2" 3/4" 1"

	N-m	Verdeling Nm	lbf-ft	L mm	D mm	H mm	g	
516.1412	1/4"	1 - 25	0.10	0,8 - 18	289,0	35,0	18,0	0,46 A329066
516.1422	3/8"	5 - 50	0,25	4 - 37	350,0	45,0	23,0	0,61 A329069
516.1432	1/2"	10 - 100	0,50	8 - 75	412,0	45,0	23,0	0,91 A329072
516.1442	1/2"	20 - 200	1,00	15 - 150	500,0	45,0	23,0	1,30 A329073
516.1472	1/2"	60 - 320	1,00	45 - 236	585,0	45,0	23,0	1,45 A329076
516.1482	1/2"	80 - 420	1,00	60 - 310	678,0	45,0	23,0	2,10 A329077
516.1490	3/4"	100 - 550	1,00	75 - 405	960,0	69,0	33,0	3,80 A329078
516.1493	3/4"	200 - 750	10,00	150 - 550	1250,0	69,0	33,0	4,80 A329080
516.1495	1"	300 - 1000	20,00	220 - 730	1500,0	90,0	36,0	5,80 A329082

Draaiknop-omsteekvierkant

- met geribbelde knop voor het met de hand indraaien van de schroef
- voorkomt het ongecontroleerd uittrekken van het aandrijfvierkant
- vierkantaandrijving volgens DIN 3120 - ISO 1174 met kogelborging

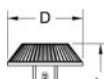

1/4" 3/8" 1/2" 3/4" 1"

		D mm	L mm	g	
516.1403	3/8"	1/4"	31,0	33,0	21 A329064
516.1413	3/8"	3/8"	31,0	33,0	21 A329067
516.1423	1/2"	3/8"	39,0	52,0	65 A329070
516.1443	1/2"	1/2"	39,0	52,0	65 A329074
516.1494	3/4"	3/4"	63,0	73,0	180 A329081
516.1491	1"	3/4"	83,0	78,0	380 A329079
516.1496	1"	1"	83,0	78,0	380 A329083

ERGOTORQUE@precision Momentsleutel met omschakelbare ratel

- nauwkeurigheid: ±3 % tolerantie van ingestelde waarde
- gegarandeerd bij 5000 moment instellingen
- voor controle van rechtsdraaiend moment
- linksomdraaien mogelijk, zonder aanhaalmoment (geblokkeerd)
- schaalverdeling in Nm en lbf/ft voor nauwkeurige instelling
- inclusief fijn instelbare Nm micrometerschaalverdeling voor een precisie instelling
- groot afleesvenster met loepfunctie voor duidelijk beeld
- duidelijk hoor en voelbaar momentbereik door uitschakeling
- met robuust ratelmechanisme (30 tanden)
- met drukknop-snellosfunctie op ratelkop
- instellen van het draaimoment snel en nauwkeurig door verdraaiing van het handvat
- veilige vergrendeling aan handgreep
- ergonomische en handvriendelijke 2-componenten greep met softzone
- vierkantaandrijving volgens DIN 3120 - ISO 1174 met kogelborging
- eigen serienummer voor duidelijk productidentificatie
- inclusief certificaat volgens DIN EN ISO 6789 - te herleiden tot nationale standaarden



1/4" 3/8" 1/2"

	N-m	lbf-ft	Verdeling Nm	L mm	D mm	H mm	g	
516.1512	1/4"	1 - 25	0,8 - 18	0,10	289,0	35,0	18,0	0,46 A298607
516.1522	3/8"	5 - 50	4 - 37	0,25	350,0	45,0	23,0	0,61 A298608
516.1532	1/2"	10 - 100	8 - 75	0,50	412,0	45,0	23,0	0,91 A298609
516.1542	1/2"	20 - 200	15 - 150	1,00	500,0	45,0	23,0	1,30 A298610
516.1572	1/2"	60 - 320	45 - 236	1,00	585,0	45,0	23,0	1,45 A298611
516.1582	1/2"	80 - 420	60 - 310	1,00	678,0	45,0	23,0	2,10 A298612

Magnetiseerder en demagnetiseerder

- gemakkelijk in gebruik
- magnetiseren door het doortrekken van de kling
- demagnetiseren door het langs de buitenzijde halen
- voor schroevendraaiers, pincetten en vergelijkbare gereedschappen van staal
- kunststofbehuizing



	B mm	H mm	L mm	g	
550.1126	15,0	20,0	47,0	70	A162871



4 SCHROEVENDRAAIERS

ERGOTORQUE^{plus}® Schroevendraaier voor zaagsnede-schroeven, kort model

- DIN 5265
- extra korte kling
- met 2-componenten greep
- optimale draai-krachtverdracht
- met ophanggat
- geharde kling
- verchroomd en punt gebruineerd
- kling van KS-chroom vanadium

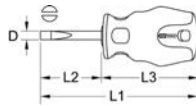

	D mm	L1 mm	L2 mm	L3 mm	⚙️	🔩
159.1001	6,0	98,0	38,0	60,0	40	A161281

ERGOTORQUE^{plus}® Schroevendraaier voor kruiskopschroeven, PH kort model

- DIN / ISO 8764
- extra korte kling
- met 2-componenten greep
- optimale draai-krachtverdracht
- met ophanggat
- geharde kling
- verchroomd en punt gebruineerd
- kling van KS-chroom vanadium

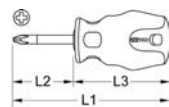

	L1 mm	L2 mm	L3 mm	⚙️	🔩
159.1026	PH2	98,0	38,0	60,0	40 A161300

ERGOTORQUE^{plus}® Schroevendraaier voor kruiskopschroeven PZ, kort model

- DIN / ISO 8764
- extra korte kling
- met 2-componenten greep
- optimale draai-krachtverdracht
- met ophanggat
- geharde kling
- verchroomd en punt gebruineerd
- kling van KS-chroom vanadium

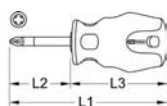

	L1 mm	L2 mm	L3 mm	⚙️	🔩
159.1046	P22	98,0	38,0	60,0	40 A161319

ERGOTORQUE^{plus}® Schroevendraaier voor zaagsnede-schroeven

- DIN 5265
- met 2-componenten greep
- met aandrijfzeskant
- optimale draai-krachtverdracht
- met ophanggat
- geharde kling
- verchroomd en punt gebruineerd
- kling van KS-chroom vanadium

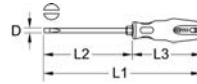

	D mm	L1 mm	L2 mm	L3 mm	⚙️	🔩
159.1002	3,0	155,0	75,0	80,0		40 A161282
159.1003	4,0	155,0	75,0	80,0		40 A161283
159.1004	4,0	180,0	100,0	80,0		50 A161284
159.1005	5,5	205,0	100,0	105,0		50 A161285
159.1006	5,5	230,0	125,0	105,0		50 A161286
159.1007	5,5	255,0	150,0	105,0		60 A161287
159.1008	6,5	230,0	125,0	105,0	⚙️	60 A161288
159.1009	6,5	255,0	150,0	105,0	⚙️	90 A161289
159.1010	8,0	265,0	150,0	115,0	⚙️	130 A161290
159.1011	8,0	315,0	200,0	115,0	⚙️	150 A161291
159.1012	10,0	315,0	200,0	115,0	⚙️	180 A161292
159.1013	10,0	365,0	250,0	115,0	⚙️	190 A161293

ERGOTORQUE^{plus}® Schroevendraaier voor kruiskopschroeven PH

- DIN / ISO 8764
- met 2-componenten greep
- met aandrijfzeskant
- optimale draai-krachtverdracht
- met ophanggat
- geharde kling
- verchroomd en punt gebruineerd
- kling van KS-chroom vanadium

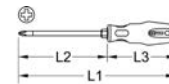

		L1 mm	L2 mm	L3 mm	⚙️	🔩
159.1027	PH0	180,0	75,0	105,0		30 A161301
159.1020	PH1	180,0	75,0	105,0		40 A161294
159.1029	PH1	205,0	100,0	105,0		70 A161303
159.1021	PH2	205,0	100,0	105,0	⚙️	70 A161295
159.1022	PH2	230,0	125,0	105,0	⚙️	80 A161296
159.1023	PH2	255,0	150,0	105,0	⚙️	90 A161297
159.1028	PH2	305,0	200,0	105,0	⚙️	110 A161302
159.1024	PH3	265,0	150,0	115,0	⚙️	130 A161298
159.1025	PH3	315,0	200,0	115,0	⚙️	150 A161299

ERGOTORQUE^{plus}® Schroevendraaier voor kruiskopschroeven PZ

- DIN / ISO 8764
- met 2-componenten greep
- met aandrijfzeskant
- optimale draai-krachtverdracht
- met ophanggat
- geharde kling
- verchroomd en punt gebruineerd
- kling van KS-chroom vanadium

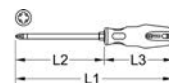

		L1 mm	L2 mm	L3 mm	⚙️	🔩
159.1047	P20	180,0	75,0	105,0		30 A161320
159.1040	P21	180,0	75,0	105,0		30 A161313
159.1049	P21	205,0	100,0	105,0		30 A161322
159.1041	P22	205,0	100,0	105,0	⚙️	30 A161314
159.1042	P22	230,0	125,0	105,0	⚙️	60 A161315
159.1043	P22	255,0	150,0	105,0	⚙️	60 A161316
159.1048	P22	305,0	200,0	105,0	⚙️	110 A161321
159.1044	P23	365,0	150,0	115,0	⚙️	130 A161317
159.1045	P23	315,0	200,0	115,0	⚙️	150 A161318

6 in 1 ERGOTORQUE^{plus}® Schroevendraaier

- DIN / ISO 8764
- met 2-componenten greep
- met aandrijfzeskant
- optimale draai-krachtverdracht
- met ophanggat
- geharde kling
- verchroomd en punt gebruineerd
- kling van KS-chroom vanadium

Universeel te gebruiken voor kruiskopschroeven PH1, PH2 en PH3 en ook voor PZ1, PZ2 en PZ3.

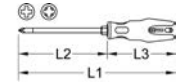

	L1 mm	L2 mm	L3 mm	⚙️	🔩
159.1100	230,0	125,0	105,0	⚙️	30 A329000

ERGOTORQUE^{plus}® Schroevendraaier voor TX-schroeven

- met 2-componenten greep
- optimale draai-krachtverdracht
- met ophanggat
- geharde kling
- verchroomd en punt gebruineerd
- kling van KS-chroom vanadium

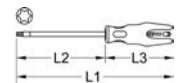

		L1 mm	L2 mm	L3 mm	⚙️	🔩
159.1030	T8	205,0	100,0	105,0	50	A161304
159.1031	T9	205,0	100,0	105,0	50	A161305
159.1032	T10	205,0	100,0	105,0	50	A161306
159.1033	T15	205,0	100,0	105,0	50	A161307
159.1034	T20	205,0	100,0	105,0	50	A161308
159.1035	T25	205,0	100,0	105,0	60	A161309
159.1036	T27	205,0	100,0	105,0	60	A161310
159.1037	T30	205,0	100,0	105,0	60	A161311
159.1038	T40	205,0	100,0	105,0	80	A161312

ERGOTORQUE^{plus}® Schroevendraaier voor TX-schroeven, met boring

- met 2-componenten greep
- optimale draai-krachtverdracht
- met ophanggat
- geharde kling
- verchroomd en punt gebruineerd
- kling van KS-chroom vanadium

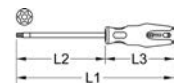

		L1 mm	L2 mm	L3 mm	⚙️	🔩
159.1050	TB8	205,0	100,0	105,0	50	A161323
159.1051	TB9	205,0	100,0	105,0	50	A161324
159.1052	TB10	205,0	100,0	105,0	50	A161325
159.1053	TB15	205,0	100,0	105,0	50	A161326
159.1054	TB20	205,0	100,0	105,0	50	A161327
159.1055	TB25	205,0	100,0	105,0	60	A161328
159.1056	TB27	205,0	100,0	105,0	60	A161329
159.1057	TB30	205,0	100,0	105,0	60	A161330
159.1058	TB40	205,0	100,0	105,0	80	A161331

ERGOTORQUE^{plus}® Schroevendraaierset

- met 2-componenten greep
- optimale draai-krachtoverdracht
- met ophanggat
- geharde kling
- verchromd en punt gebruineerd
- kling van KS-chroom vanadium



159.0010	6-dlg	ERGOTORQUE ^{plus} ® Schroevendraaierset	580	A159279	
4 x		3 - 4 - 5,5 - 6,5 mm			
2 x		PH1 - PH2			

ERGOTORQUE^{plus}® Schroevendraaier- en bitset

- met 2-componenten greep
- optimale draai-krachtoverdracht
- inclusief de gangbare 1/4"bits, bithouder en bit-schroevendraaier
- met ophanggat
- geharde kling
- verchromd en punt gebruineerd
- chroom vanadium
- in stabiele kunststofkoffer



159.0100	39-dlg	ERGOTORQUE ^{plus} ® Schroevendraaier- en bitset	2.60	A159284	
6 x		3 - 4 - 5,5 - 6,5 - 8 - 10 mm			
4 x		PH0 - PH1 - PH2 - PH3			
4 x		PZ0 - PZ1 - PZ2 - PZ3			
1 x		6 mm			
1 x		PH2			
1 x		100 mm			
1 x		1/4"			
7 x		2 - 2,5 - 3 - 4 - 5 - 6 - 8 mm			
7 x		T10 - T15 - T20 - T25 - T27 - T30 T40			
7 x		TB10 - TB15 - TB20 - TB25 - TB27 TB30 - TB40			

ERGOTORQUE^{plus}® Bit-schroevendraaier

- met 2-componenten greep
- optimale draai-krachtoverdracht
- met magneet
- voor bits volgens DIN 3126 / C 6,3
- met ophanggat
- kling van KS-chroom vanadium



1/4"

		L1 mm	L2 mm	L3 mm		
159.1198	1/4"	205.0	100.0	105.0	90	A161340

ERGOTORQUE® VDE Schroevendraaier voor zaagsnede-schroeven

- zaagsnede
- uitvoering volgens DIN 5264 / DIN ISO 2380
- isolatie volgens DIN EN 60900
- met 2-componenten greep
- gebruineerd
- S2-speciaalstaal

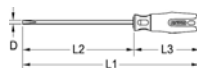

	D mm	L1 mm	L2 mm	L3 mm		
117.0502	2,5	155.0	75.0	80.0	32	A285815
117.0504	3.0	180.0	100.0	80.0	35	A285816
117.0506	3,5	180.0	100.0	80.0	38	A285817
117.0508	4.0	180.0	100.0	80.0	41	A285818
117.0512	5,5	230.0	125.0	105.0	92	A285819
117.0514	6,5	255.0	150.0	105.0	111	A285820
117.0516	8.0	290.0	175.0	115.0	164	A285821
117.0518	10,0	315.0	200.0	115.0	230	A285822

ERGOTORQUE® VDE Schroevendraaier voor kruiskopschroeven PH

- PH
- uitvoering volgens DIN 7438 / DIN ISO 8764
- isolatie volgens DIN EN 60900
- met 2-componenten greep
- gebruineerd
- S2-speciaalstaal



		L1 mm	L2 mm	L3 mm		
117.0522	PH0	140.0	60.0	80.0	32	A285823
117.0524	PH1	185.0	80.0	105.0	38	A285824
117.0526	PH2	205.0	100.0	105.0	95	A285825
117.0528	PH3	265.0	150.0	115.0	152	A285826

ERGOTORQUE® VDE Schroevendraaier, kruiskop PZ

- PZ
- uitvoering volgens DIN 7438 / DIN ISO 8764
- isolatie volgens DIN EN 60900
- met 2-componenten greep
- gebruineerd
- S2-speciaalstaal

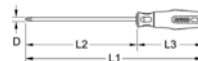

		L1 mm	L2 mm	L3 mm		
117.0532	PZ0	140.0	60.0	80.0	32	A285827
117.0534	PZ1	185.0	80.0	105.0	38	A285828
117.0536	PZ2	205.0	100.0	105.0	95	A285829
117.0538	PZ3	265.0	150.0	115.0	152	A285830

ERGOTORQUE® VDE Schroevendraaierset

- uitvoering volgens DIN 5264 / 7437 / 7438 / 8764
- isolatie volgens DIN EN 60900
- met 2-componenten greep
- gebruineerd
- S2-speciaalstaal



117.0540	5-dlg	ERGOTORQUE® VDE Schroevendraaierset	200	A328921	
1 x		PH1			
3 x		2,5 - 4,0 - 5,5 mm			
1 x		3,0 mm			

ERGOTORQUE® VDE Schroevendraaierset

- uitvoering volgens DIN 5264 / 7437 / 7438 / 8764
- isolatie volgens DIN EN 60900
- met 2-componenten greep
- gebruineerd
- speciaal-gereedschapstaal



117.0550	8-dlg	ERGOTORQUE® VDE Schroevendraaierset	430	A285831	
3 x		PH0 - PH1 - PH2			
4 x		2,5 - 4,0 - 5,5 - 6,5 mm			
1 x		3,0 mm			

Mini-ratel-schroevendraaier

- met ratelfunctie
- fijne vertanding (72 tanden)
- voor bits volgens DIN 3126 / C 6,3
- met magneet
- met 2-componenten greep
- kling hoogglans verchromd

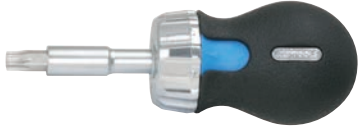
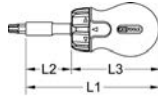

1/4"

	○	L1 mm	L2 mm	L3 mm	Ⓜ
159.2061	1/4"	95.0	27.0	68.0	140 A329013

Revolver-ratel-bit-schroevendraaier

- met ratelfunctie
- fijne vertanding (72 tanden)
- greep met dubbelfunctie (standaard en revolvergreep)
- voor bits volgens DIN 3126 / C 3,6
- met magneet
- 40 Nm maximaal draaimoment
- geïntegreerd bitmagazijn
- met 2-componenten greep
- kling hoogglans verchromd

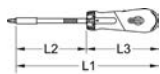

1/4"

	○	L1 mm	L2 mm	L3 mm	Ⓜ
159.2051	1/4"	260.0	130.0	130.0	450 A289553

Hand-slagschroevendraaierset

- omschakelbaar
- vierkantaandrijving volgens DIN 3120 - ISO 1174 met kogelborging
- 1/4 verdraaiing door hamerslag (links, rechts)
- optimale krachtaanzet
- uitgliden van de bit is niet mogelijk
- voor het losdraaien van vastzittende schroefverbindingen
- zeer geschikt voor de automotive
- inclusief gangbare kracht-bits en kracht-bit-adapter
- speciaalstaal
- in stabiele kunststof koffer



1/2"

	Ⓜ
515.1003	11-dlg Hand-slagschroevendraaierset 1.00 A159600
1 x	1/2"
1 x	1/2"
6 x	5 - 6 - 8 - 10 - 12 - 14 mm
3 x	PH1 - PH2 - PH3

4 BITS

BITHOUDER

Magnetische bithouder

- DIN 7427
- magnetisch
- voor 1/4" bits met buitenzeskant volgens DIN 3126 / ISO 1173 - C 6,3
- voor gebruik met de hand, accu en elektrische boormachine
- zeer geschikt voor hobby en industrie
- speciaalstaal



1/4"

	●	○	H mm	L mm	Ⓜ
514.1102	1/4"	1/4"	10.0	50.0	50 A161959
514.1103	1/4"	1/4"	10.0	100.0	60 A161960

Auto-slimlock magnetische bithouder met snelwisselsysteem

- extreem slanke uitvoering - geschikt voor smalle ruimtes
- magnetisch
- snelwisselsysteem met vergrendeling
- voor 1/4" bits met buitenzeskant volgens DIN 3126 / ISO 1173 - C 6,3
- voor gebruik met de hand, accu en elektrische boormachine
- zeer geschikt voor hobby en industrie
- speciaalstaal



1/4"

	●	○	H mm	L mm	Ⓜ
514.1113	1/4"	1/4"	11.5	65.0	30 A329063

ADAPTER

Vierkant-adapter

- met buitenzeskantaandrijving volgens DIN 3126 / ISO 1173 - C 6,3
- vierkantaandrijving volgens DIN 3120 - ISO 1174 met kogelborging
- zeer geschikt voor hobby en industrie
- voor gebruik in schroef en boormachines
- gezandstraald
- speciaalstaal



1/4"

	■	●	L mm	Ⓜ
514.1106	1/4"	1/4"	65.0	20 A161963
514.1107	3/8"	1/4"	65.0	30 A161964
514.1108	1/2"	1/4"	70.0	40 A161965

1/4" BITS

CLASSIC Mini-Bit-Etui

- compact en handzame uitvoering - past in iedere hemd- of broekzak
- ergonomisch model voor gemakkelijk werken
- met geïntegreerde binnenzeskantaandrijving in magazijn als hulp-schroevendraaier
- uitklapbaar bitmagazijn
- inclusief AUTO-SLIMLOCK-bithouder met magneet en vergrendeling
- extreem slanke uitvoering - geschikt voor smalle ruimtes
- assortiment gangbare 1/4" bits
- voor handbediening en accu-boormachines
- zeer geschikt voor hobby en industrie
- met buitenzeskantaandrijving volgens DIN 3126 / ISO 1173 - C 6,3
- vernikkelde bits
- bits van speciaalstaal
- box van slagvast kunststof



1/4"

	Ⓜ
911.2840	11-dlg CLASSIC Mini-Bit-Etui 130 A318653
2 x	5,5 - 6,5 mm
4 x	PH1 - 2 x PH2 - PH3
4 x	PZ1 - 2 x PZ2 - PZ3
1 x	1/4"

CLASSIC Mini-Bit-Etui

- compact en handzame uitvoering - past in iedere hemd- of broekzak
- ergonomisch model voor gemakkelijk werken
- met geïntegreerde binnenzeskantaandrijving in magazijn als hulp-schroevendraaier
- uitklapbaar bitmagazijn
- inclusief AUTO-SLIMLOCK-bithouder met magneet en vergrendeling
- extreem slanke uitvoering - geschikt voor smalle ruimtes
- assortiment gangbare 1/4" bits
- voor handbediening en accu-boormachines
- zeer geschikt voor hobby en industrie
- met buitenzeskantaandrijving volgens DIN 3126 / ISO 1173 - C 6,3
- vernikkelde bits
- bits van speciaalstaal
- box van slagvast kunststof



1/4"

	Ⓜ
911.2845	11-dlg CLASSIC Mini-Bit-Etui 130 A318654
4 x	T15 - T20 - T25 - T30
3 x	PH1 - PH2 - PH3
3 x	PZ1 - PZ2 - PZ3
1 x	1/4"



CHROME plus® Mini-ratel bit etui

- met ratelfunctie
- fijne vertanding (72 tanden)
- compact en handzame uitvoering - past in iedere hemd- of broekzak
- ergonomisch model voor gemakkelijk werken
- uitklapbaar bitmagazijn
- inclusief AUTO-SLIMLOCK-bithouder met magneet en vergrendeling
- extreem slanke uitvoering - geschikt voor smalle ruimtes
- assortiment gangbare 1/4" bits
- voor handbediening en accu-boormachines
- zeer geschikt voor hobby en industrie
- met buitenszantaandrijving volgens DIN 3126 / ISO 1173 - C 6,3
- vernikkelde bits
- kleurcodering
- bits van speciaalstaal
- box van slagvast kunststof



1/4"

				9	
918.2840	9-dlg	CHROME plus® Mini-ratel bit etui	180	A318657	
2 x		5 - 6 mm			
3 x		PH1 - PH2 - PH3			
3 x		PZ1 - PZ2 - PZ3			
1 x		1/4"			

CHROME plus® Mini-ratel bit etui

- met ratelfunctie
- fijne vertanding (72 tanden)
- compact en handzame uitvoering - past in iedere hemd- of broekzak
- ergonomisch model voor gemakkelijk werken
- uitklapbaar bitmagazijn
- inclusief AUTO-SLIMLOCK-bithouder met magneet en vergrendeling
- extreem slanke uitvoering - geschikt voor smalle ruimtes
- assortiment gangbare 1/4" bits voor TX-schroeven
- voor handbediening en accu-boormachines
- zeer geschikt voor hobby en industrie
- met buitenszantaandrijving volgens DIN 3126 / ISO 1173 - C 6,3
- vernikkelde bits
- kleurcodering
- bits van speciaalstaal
- box van slagvast kunststof



1/4"

				9	
918.2850	9-dlg	CHROME plus® Mini-ratel bit etui	180	A318659	
8 x		T8 - T9 - T10 - T15 - T20 - T25 - T27 - T30			
1 x		1/4"			

CLASSIC Mini-Bit-Etui

- compact en handzame uitvoering - past in iedere hemd- of broekzak
- ergonomisch model voor gemakkelijk werken
- met geïntegreerde buitenszantaandrijving in magazijn als hulp-schroevendraaier
- uitklapbaar bitmagazijn
- inclusief AUTO-SLIMLOCK-bithouder met magneet en vergrendeling
- extreem slanke uitvoering - geschikt voor smalle ruimtes
- assortiment gangbare 1/4" bits voor TX-schroeven met boring
- voor handbediening en accu-boormachines
- zeer geschikt voor hobby en industrie
- met buitenszantaandrijving volgens DIN 3126 / ISO 1173 - C 6,3
- vernikkelde bits
- bits van speciaalstaal
- box van slagvast kunststof



1/4"

				9	
911.2855	11-dlg	CLASSIC Mini-Bit-Etui	130	A318656	
10 x		TB7 - TB8 - TB9 - TB10 - TB15 - TB20 - TB25 - TB27 - TB30 - TB40			
1 x		1/4"			

CHROME plus® Mini-ratel bit etui

- met ratelfunctie
- fijne vertanding (72 tanden)
- compact en handzame uitvoering - past in iedere hemd- of broekzak
- ergonomisch model voor gemakkelijk werken
- uitklapbaar bitmagazijn
- inclusief AUTO-SLIMLOCK-bithouder met magneet en vergrendeling
- extreem slanke uitvoering - geschikt voor smalle ruimtes
- assortiment gangbare 1/4" bits
- voor handbediening en accu-boormachines
- zeer geschikt voor hobby en industrie
- met buitenszantaandrijving volgens DIN 3126 / ISO 1173 - C 6,3
- vernikkelde bits
- kleurcodering
- bits van speciaalstaal
- box van slagvast kunststof



1/4"

				9	
918.2845	9-dlg	CHROME plus® Mini-ratel bit etui	180	A318658	
3 x		PH1 - PH2 - PH3			
3 x		PZ1 - PZ2 - PZ3			
2 x		T20 - T25			
1 x		1/4"			

CHROME plus® Mini-ratel bit etui

- met ratelfunctie
- fijne vertanding (72 tanden)
- compact en handzame uitvoering - past in iedere hemd- of broekzak
- ergonomisch model voor gemakkelijk werken
- uitklapbaar bitmagazijn
- inclusief AUTO-SLIMLOCK-bithouder met magneet en vergrendeling
- extreem slanke uitvoering - geschikt voor smalle ruimtes
- assortiment gangbare 1/4" bits voor TX-schroeven met boring
- voor handbediening en accu-boormachines
- zeer geschikt voor hobby en industrie
- met buitenszantaandrijving volgens DIN 3126 / ISO 1173 - C 6,3
- vernikkelde bits
- kleurcodering
- bits van speciaalstaal
- box van slagvast kunststof



1/4"

				9	
918.2855	9-dlg	CHROME plus® Mini-ratel bit etui	180	A318660	
8 x		TB8 - TB9 - TB10 - TB15 - TB20 - TB25 - TB27 - TB30			
1 x		1/4"			

TORSION^{power} Bit-Box

- met buitenszantaandrijving volgens DIN 3126 / ISO 1173 - C 6,3
- voor handbediende en accu-boormachines
- kleurcodering
- inclusief magnetische bithouder met snelwisselsysteem en 1/4" dopseuteladapter
- zeer geschikt voor hobby en industrie
- met handige riemhouder
- assortiment gangbare 1/4" bits
- vernikkeld
- speciaalstaal
- inclusief stabiele 2-componenten-box



1/4"

918.3010		32-dlg	TORSION ^{power} Bit-Box	360	A382046
1 x			1/4"		
1 x			1/4"		
4 x			3 - 4 - 5 - 6 mm		
4 x			1 x PH1 - 2 x PH2 - 1 x PH3		
4 x			1 x PZ1 - 2 x PZ2 - 1 x PZ3		
4 x			3 - 4 - 5 - 6 mm		
7 x			T10 - T15 - T20 - T25 - T27 - T30 - T40		
7 x			TB10 - TB15 - TB20 - TB25 - TB27 - TB30 - TB40		



CHROME^{plus}® Bit-Set

- met buitenszantaandrijving volgens DIN 3126 / ISO 1173 - C 6,3
- voor handbediende en accu-boormachines
- kleurcodering
- inclusief magnetische bithouder met snelwisselsysteem
- zeer geschikt voor hobby en industrie
- met handige riemhouder
- assortiment gangbare 1/4" bits
- vernikkeld
- speciaalstaal
- inclusief stabiele 2-componenten-box



1/4"

918.2070		71-dlg	CHROME ^{plus} ® Bit-Set	0.75	A289558
1 x			1/4"		
1 x			1/4"		
6 x			3 x 4 mm - 3 x 6 mm		
12 x			3 x PH1 - 6 x PH2 - 3 x PH3		
12 x			3 x PZ1 - 6 x PZ2 - 3 x PZ3		
9 x			3 x 4 mm - 3 x 5 mm - 3 x 6 mm		
14 x			3 x T10 - 2 x T15 - 2 x T20 - 2 x T25 - 2 x T27 - 2 x T30 - 2 x T40		
6 x			TB15 - TB20 - TB25 - TB27 - TB30 - TB40		
2 x			4 - 6 mm		
4 x			2 x PH2 - 2 x PH3		
3 x			2x PZ1 - 2x PZ2		

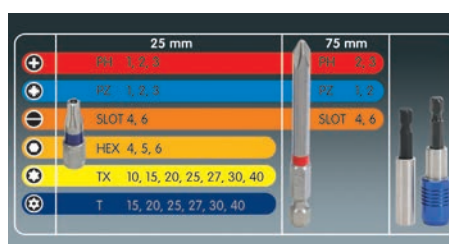

4 STIFTSLEUTELS

BINNENZESKANT

BASIC Stiftsleutel voor binnenzeskant-schroeven, kort

- korte uitvoering
- uitvoering volgens DIN / ISO 2936
- volledig gehard
- gefosfateerd
- speciaalstaal

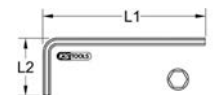

	mm		L1 mm	L2 mm		
151.26007	0,7		38,0	11,0	10	A328954
151.26009	0,9		38,0	11,0	10	A328955
151.26013	1,3		39,0	11,0	10	A328956
151.26015	1,5		45,0	11,0	10	A328957
151.2602	2,0		50,0	15,0	10	A328958
151.26025	2,5		55,0	17,0	10	A328959
151.2603	3,0		60,0	19,5	10	A328960
151.26035	3,5		61,0	22,0	10	A328961
151.2604	4,0		65,0	23,0	10	A328962
151.26045	4,5		67,0	24,0	20	A328963
151.2605	5,0		72,0	26,0	20	A328964
151.26055	5,5		80,0	28,0	20	A328965
151.2606	6,0		90,0	32,0	30	A328966
151.2607	7,0		94,0	32,0	40	A328967
151.2608	8,0		100,0	36,0	60	A328968
151.2609	9,0		104,0	37,0	80	A328969
151.2610	10,0		112,0	40,0	110	A328970
151.2611	11,0		119,0	43,0	150	A328971
151.2612	12,0		125,0	45,0	170	A328972
151.2613	13,0		132,0	49,0	250	A328973
151.2614	14,0		140,0	56,0	270	A328974
151.2616	16,0		150,0	59,0	400	A328975
151.2617	17,0		160,0	63,0	440	A328976
151.2618	18,0		170,0	66,0	600	A328977
151.2619	19,0		180,0	70,0	630	A328978
151.2621	21,0		190,0	77,0	700	A328979
151.2622	22,0		200,0	80,0	750	A328980
151.2624	24,0		200,0	95,0	820	A328981

BASIC Stiftsleutel voor binnenzeskant-schroeven, lang

- lange uitvoering
- uitvoering volgens DIN / ISO 2936
- volledig gehard
- gefosfateerd
- speciaalstaal



	mm	mm	L1 mm	L2 mm	St	
151.27013	1,3		70,0	12,0	10	A328982
151.27015	1,5		74,0	13,5	10	A328983
151.2702	2,0		80,0	15,0	10	A328984
151.27025	2,5		86,0	17,0	10	A328985
151.2703	3,0		94,0	18,0	10	A328986
151.27035	3,5		98,0	20,0	10	A328987
151.2704	4,0		104,0	21,0	20	A328988
151.27045	4,5		110,0	24,0	30	A328989
151.2705	5,0		116,0	24,0	30	A328990
151.2706	6,0		134,0	28,0	40	A328991
151.2707	7,0		150,0	32,0	60	A328992
151.2708	8,0		165,0	32,0	80	A328993
151.2709	9,0		165,0	38,0	110	A328994
151.2710	10,0		180,0	40,0	150	A328995
151.2712	12,0		190,0	45,0	250	A328996
151.2714	14,0		195,0	56,0	390	A328997
151.2717	17,0		205,0	63,0	620	A328998
151.2719	19,0		210,0	70,0	880	A328999

BASIC Stiftsleutelset voor binnenzeskant-schroeven aan ring

- uitvoering volgens DIN / ISO 2936
- met houderring
- volledig gehard
- gefosfateerd
- speciaalstaal



	St	
151.3250	8-dlg	2 - 2,5 - 3 - 4 - 5 - 6 - 8 - 10 mm 330 A159205

CLASSIC Stiftsleutelset voor binnenzeskant-schroeven in klaphouder

- korte uitvoering
- DIN / ISO 2936
- volledig gehard
- mat verchromd
- speciaalstaal



	St	
151.3210	9-dlg	1,5 - 2 - 2,5 - 3 - 4 - 5 - 6 - 8 - 10 mm 260 A159201

CLASSIC Stiftsleutelset voor binnenzeskant-schroeven, met kogelkop

- lange uitvoering
- DIN/ISO 2936
- met kogelkop aan lange zijde
- voor moeilijk bereikbare schroeven
- volledig gehard en ontladen
- mat verchromd
- chroom vanadium staal
- levering in klaphouder



	St	
151.2120	9-dlg	1,5 - 2 - 2,5 - 3 - 4 - 5 - 6 - 8 - 10 mm 345 A343379

CLASSIC 3 in 1 Stiftsleutelset voor binnenzeskant-schroeven, met kogelkop

- extra lange uitvoering
- DIN / ISO 2936
- met kogelkop aan lange zijde
- voor moeilijk bereikbare schroeven
- handgreep met dubbelfunctie (houder / T-greep)
- volledig gehard
- mat verchromd
- speciaalstaal



	St	
151.2180	8-dlg	2 - 2,5 - 3 - 4 - 5 - 6 - 8 - 10 mm 440 A159192

CHROMEplus® Stiftsleutel voor binnenzeskant schroeven in klaphouder

- uitvoering volgens DIN / ISO 2936
- volledig gehard
- hoogglans verchromd
- speciaalstaal
- in stabiele klaphouder met 2-componentenbehuizing



	St	
158.3540	8-dlg	2,5 - 3 - 4 - 5 - 6 - 7 - 8 - 10 mm 440 A159269

TX

CLASSIC Stiftsleutel voor TX-schroeven, kort

- korte uitvoering
- volledig gehard
- mat verchromd
- speciaalstaal

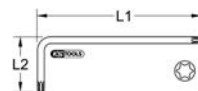

		L1 mm	L2 mm	St	
151.2341	T6	42,0	16,0	10	A160945
151.2342	T7	48,0	16,0	10	A160946
151.2343	T8	48,0	16,0	10	A160947
151.2344	T9	48,0	16,0	10	A160950
151.2345	T10	51,0	17,0	10	A160953
151.2346	T15	54,0	18,0	10	A160954
151.2347	T20	57,0	19,0	10	A160956
151.2348	T25	60,0	20,0	10	A160958
151.2349	T27	64,0	21,0	20	A160959
151.2350	T30	70,0	24,0	30	A160960
151.2351	T40	76,0	26,0	40	A160963
151.2352	T45	82,0	28,0	50	A160965
151.2353	T50	95,0	32,0	60	A160966
151.2354	T55	108,0	35,0	130	A160967
151.2355	T60	120,0	38,0	190	A160969

CLASSIC Stiftsleutel voor TX-schroeven, lang

- lange uitvoering
- volledig gehard
- mat verchromd
- speciaalstaal



		L1 mm	L2 mm	St	
151.2312	T6	66,0	16,0	10	A160934
151.2313	T7	71,0	16,0	10	A160940
151.2314	T8	76,0	16,0	10	A160942
151.2315	T9	80,0	16,0	10	A160944
151.2301	T10	86,0	17,0	10	A160914
151.2302	T15	90,0	18,0	10	A160915
151.2303	T20	95,0	19,0	10	A160916
151.2304	T25	100,0	20,0	20	A160918
151.2309	T27	105,0	21,0	30	A160927
151.2305	T30	114,0	24,0	40	A160919
151.2306	T40	124,0	26,0	70	A160920
151.2307	T45	133,0	28,0	100	A160921
151.2308	T50	152,0	32,0	140	A160923
151.2310	T55	171,0	35,0	180	A160928
151.2311	T60	190,0	38,0	280	A160931

CLASSIC 3 in 1 Stiftsleutelset voor TX-schroeven

- lange uitvoering
- volledig gehard
- handgreep met dubbelfunctie (houder / T-greep)
- mat verchroomd
- speciaalstaal



					9	
151.2300	8-dlg	T10 - T15 - T20 - T25 - T30 - T40	T10 - T15 - T20 - T25 - T30 - T40	310	A159195	

CLASSIC 3 in 1 Stiftsleutelset voor TX-schroeven

- korte uitvoering
- volledig gehard
- handgreep met dubbelfunctie (houder / T-greep)
- mat verchroomd
- speciaalstaal



					9	
920.2500	9-dlg	T10 - T15 - T20 - T25 - T27 - T30	T10 - T15 - T20 - T25 - T27 - T30	500	A356236	

CLASSIC 3 in 1 Stiftsleutelset voor TX-schroeven

- lange uitvoering
- volledig gehard
- handgreep met dubbelfunctie (houder / T-greep)
- mat verchroomd
- speciaalstaal



					9	
920.2520	9-dlg	T10 - T15 - T20 - T25 - T27 - T30	T10 - T15 - T20 - T25 - T27 - T30	500	A356237	

CLASSIC Stiftsleutel voor TX-schroeven, met boring, kort

- korte uitvoering
- boring in lange en korte kant
- volledig gehard
- mat verchroomd
- speciaalstaal

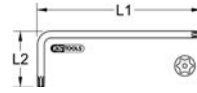

		L1 mm	L2 mm	9	
151.2241	TB6	42.0	16.0	10	A160887
151.2242	TB7	48.0	16.0	10	A160892
151.2243	TB8	48.0	16.0	10	A160900
151.2244	TB9	48.0	16.0	10	A160902
151.2245	TB10	51.0	17.0	10	A160903
151.2246	TB15	54.0	18.0	10	A160904
151.2247	TB20	57.0	19.0	10	A160905
151.2248	TB25	60.0	20.0	10	A160906
151.2249	TB27	64.0	21.0	20	A160907
151.2250	TB30	70.0	24.0	30	A160908
151.2251	TB40	76.0	26.0	40	A160909
151.2252	TB45	82.0	28.0	50	A160910
151.2253	TB50	95.0	32.0	60	A160911
151.2254	TB55	108.0	35.0	130	A160912
151.2255	TB60	120.0	38.0	190	A160913

CHROMEplus® Stiftsleutel voor TX-schroeven in klaphouder

- volledig gehard
- hoogglans verchroomd
- speciaalstaal
- in stabiele klaphouder met 2-componentenbehuizing



					9	
158.3510	8-dlg	T8 - T10 - T15 - T20 - T25 - T27 - T30 - T40	T8 - T10 - T15 - T20 - T25 - T27 - T30 - T40	300	A159265	

T-GREEP STIFTSLEUTEL

ERGOTORQUEplus® T-Greep stiftsleutel voor binnenzekant-schroeven

- met 2-componenten greep
- volledig gehard
- punt gebruineerd
- hoogglans verchroomd
- speciaalstaal

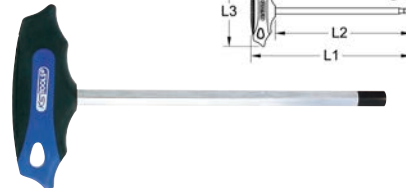

	mm	L1 mm	L2 mm	L3 mm	9
158.8032	2,0	130,0	100,0	80,0	20 A161274
158.8033	3,0	130,0	100,0	80,0	30 A161275
158.8034	4,0	180,0	150,0	80,0	50 A161276
158.8035	5,0	185,0	150,0	100,0	100 A161277
158.8036	6,0	185,0	150,0	100,0	140 A161278
158.8038	8,0	230,0	200,0	100,0	320 A161279
158.8040	10,0	235,0	200,0	115,0	360 A161280

ERGOTORQUEplus® T-Greep stiftsleutel voor binnenzekant-schroeven, met kogelkop

- met kogelkop aan lange zijde
- voor moeilijk bereikbare schroeven
- met 2-componenten greep
- volledig gehard
- punt gebruineerd
- mat verchroomd
- speciaalstaal

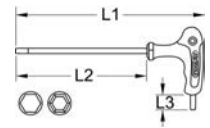

	mm	L1 mm	L2 mm	L3 mm	9
151.8130	2,0	138,0	100,0	12,0	20 A161088
151.8131	2,5	140,0	100,0	13,0	30 A161089
151.8132	3,0	140,0	100,0	15,0	30 A161090
151.8133	4,0	188,0	150,0	15,0	50 A161091
151.8134	5,0	205,0	150,0	15,0	100 A161092
151.8135	6,0	205,0	150,0	15,0	140 A161093
151.8136	7,0	210,0	150,0	15,0	300 A161094
151.8137	8,0	250,0	200,0	15,0	320 A161095
151.8138	10,0	275,0	200,0	18,0	360 A161096
151.8139	12,0	275,0	200,0	20,0	420 A161097

ERGOTORQUEplus® T-Greep stiftsleutelset voor binnenzekant-schroeven, met kogelkop

- met kogelkop aan lange zijde
- voor moeilijk bereikbare schroeven
- met 2-componenten greep
- volledig gehard
- punt gebruineerd
- mat verchroomd
- speciaalstaal
- in stabiele kunststofkoffer



					9	
151.8150	9-dlg	2 - 2,5 - 3 - 4 - 5 - 6 - 8 - 10 - 12 mm		1,80	A159225	

ERGOTORQUE® Combinatietang

- uitvoering volgens DIN ISO 5748
- lange snijvlakken
- ook geschikt voor het knippen van draad
- met inductief geharde precisie-snijvlakken
- met 2-componenten greep
- mat verchromd
- speciaal-gereedschapstaal

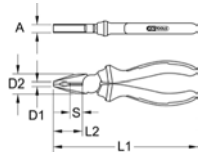

	A mm	D1 mm	D2 mm	L1 mm	L2 mm	S mm	kg	
115.1020	11.0	7.0	24.0	160.0	35.0	15.0	300	A160254
115.1021	12.0	7.0	28.0	180.0	36.0	15.0	300	A160255
115.1022	12.0	7.0	32.0	200.0	41.0	20.0	400	A160256

ERGOTORQUE® Zijkniptang

- uitvoering volgens DIN ISO 5749
- lange snijvlakken
- geschikt voor het knippen van verschillende draadsoorten
- inductief geharde snijvlakken
- met 2-componenten greep
- mat verchromd
- speciaal-gereedschapstaal

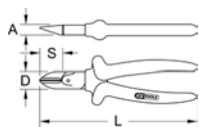

	A mm	D mm	L mm	S mm	kg	
115.1011	9.0	18.0	125.0	18.0	140	A160240
115.1012	11.0	22.0	160.0	20.0	260	A160246

ERGOTORQUE® Zijkniptang, kracht

- uitvoering volgens DIN ISO 5749
- 30° gebogen bek
- lange snijvlakken
- geschikt voor het knippen van verschillende draadsoorten
- inductief geharde snijvlakken
- met 2-componenten greep
- mat verchromd
- speciaal-gereedschapstaal

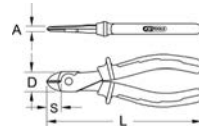

	A mm	D mm	L mm	S mm	kg	
115.1013	12.0	29.0	180.0	21.0	260	A160247

ERGOTORQUE® Draadstriptang

- uitvoering volgens DIN ISO 5232
- met openingsbegrenzing
- met instelschroef en veer
- met 2-componenten greep
- voor draad van 0,5 - 4,0 mm²
- mat verchromd
- speciaal-gereedschapstaal

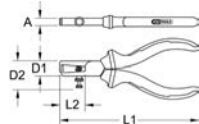

	A mm	D1 mm	D2 mm	L1 mm	L2 mm	kg	
115.1014	9.0	20.5	33.0	179.0	39.0	220	A160248

ERGOTORQUE® Platbektang

- uitvoering volgens DIN ISO 5745
- getande uitvoering
- met 2-componenten greep
- mat verchromd
- speciaal-gereedschapstaal

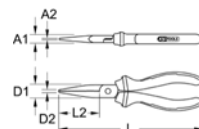

	A1 mm	A2 mm	D1 mm	D2 mm	L1 mm	L2 mm	kg	
115.1016	9.0	6.0	18.0	5.0	160.0	51.0	250	A160250
115.1017	13.0	8.0	20.0	7.0	200.0	65.0	260	A160251

ERGOTORQUE® Telefoontang

- uitvoering volgens DIN ISO 5745
- vlakafgeronde bekken
- getande uitvoering
- met 2-componenten greep
- met geïntegreerde snijvlakken
- mat verchromd
- speciaal-gereedschapstaal

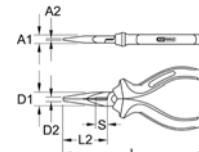

	A1 mm	A2 mm	D1 mm	D2 mm	L1 mm	L2 mm	S mm	kg	
115.1023	9.0	3.0	18.0	4.0	160.0	49.0	12.0	150	A160257
115.1024	11.0	3.0	22.0	4.0	200.0	75.0	16.0	230	A160258

ERGOTORQUE® Telefoontang, gebogen

- uitvoering volgens DIN ISO 5745
- met 2-componenten greep
- 45° gebogen bekken
- geschikt voor het knippen van zachte en middelharde draadsoorten
- inductief geharde precisie-snijvlakken
- mat verchromd
- speciaal-gereedschapstaal

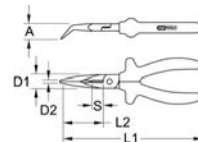

	A mm	D1 mm	D2 mm	L1 mm	L2 mm	S mm	kg	
115.1018	18.0	18.0	3.0	165.0	50.0	11.0	250	A160252
115.1019	27.0	22.0	5.0	210.0	67.0	16.0	260	A160253

ERGOTORQUE® Tangenset

- geschikt voor het knippen van verschillende draadsoorten
- inductief geharde precisie-snijvlakken
- met 2-componenten greep
- mat verchromd
- speciaal-gereedschapstaal



			kg	
115.1010	3-dlg	ERGOTORQUE® Tangenset	0.90	A159131
1 x		160 mm		
1 x		180 mm		
1 x		200 mm		

ERGOTORQUE® Tangenset

- geschikt voor het knippen van verschillende draadsoorten
- inductief geharde precisie-snijvlakken
- met 2-componenten greep
- mat verchromd
- speciaal-gereedschapstaal



			kg	
115.1004	4-dlg	ERGOTORQUE® Tangenset	1.44	A159128
1 x		160 mm		
1 x		180 mm		
1 x		200 mm		
1 x		240 mm		

ERGOTORQUE® VDE Combinatietang

- uitvoering volgens DIN ISO 5748
- isolatie volgens DIN EN 60900
- met 2-componenten greep
- ook geschikt voor het knippen van draad
- inductief geharde precisie-snijvlakken
- mat verchromd
- speciaal-gereedschapstaal

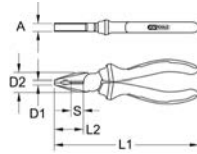

	A mm	D1 mm	D2 mm	L1 mm	L2 mm	S mm	⚡	🛡️	
117.1111	10.0	6.0	24.0	162.5	35.0	2,4	⚡	🛡️	310 A160345
117.1112	11.0	7.0	27.0	180.0	38.5	2,5	⚡	🛡️	380 A160346
117.1113	12.0	7.0	30.0	205.0	42.5	3,0	⚡	🛡️	400 A160347

ERGOTORQUE® VDE-Zijkniptang

- uitvoering volgens DIN / ISO 5749
- isolatie volgens DIN EN 60900
- met 2-componenten greep
- geschikt voor het knippen van zachte en middelharde draadsoorten
- inductief geharde precisie-snijvlakken
- mat verchromd
- speciaal-gereedschapstaal

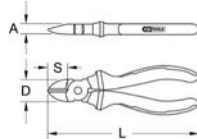

	A mm	D mm	L mm	S mm	⚡	🛡️	
117.1119	10.0	20.0	156.0	20.0	⚡	🛡️	210 A160353

ERGOTORQUE® VDE Telefoontang, gebogen

- uitvoering volgens DIN / ISO 5745
- isolatie volgens DIN EN 60900
- met 2-componenten greep
- gebogen bekken
- geschikt voor het knippen van zachte en middelharde draadsoorten
- inductief geharde precisie-snijvlakken
- mat verchromd
- speciaal-gereedschapstaal

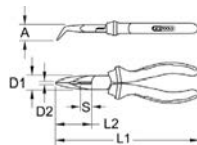

	A mm	D1 mm	D2 mm	L1 mm	L2 mm	S mm	⚡	🛡️	
117.1120	9.0	18.0	3.2	165.0	48.0	2,5	⚡	🛡️	210 A160354
117.1121	11.0	22.0	5.0	208.0	70.0	2,5	⚡	🛡️	310 A160355

ERGOTORQUE® VDE Draadstriptang

- uitvoering volgens DIN ISO 5232
- isolatie volgens DIN EN 60900
- met openingsbegrenzing
- met instelschroef en veer
- met 2-componenten greep
- voor draad van 0,8 - 6,0 mm²
- mat verchromd
- speciaal-gereedschapstaal

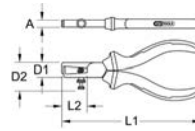

	A mm	D1 mm	D2 mm	L1 mm	L2 mm	⚡	🛡️	
117.1114	10.0	17.5	31.5	160.0	36.0	⚡	🛡️	210 A160348

ERGOTORQUE® VDE Waterpomptang

- uitvoering volgens DIN / ISO 8976
- isolatie volgens DIN EN 60900
- met 2-componenten greep
- grijpvlakken gekarteld
- doorgestoken draaipunt
- optimale krachtoverbrenging
- met doorgestoken scharnier
- met klembeveiliging
- inductief geharde grijpvlakken
- gefosfateerd
- speciaal-gereedschapstaal

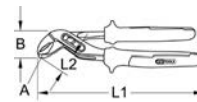

	A mm	B mm	L1 mm	L2 mm	⚡	🛡️	
117.2000	33.0	42.0	240.0	32.0	⚡	🛡️	420 A160409

CLASSIC 1000V Telefoontang

- uitvoering volgens DIN / ISO 5745
- isolatie volgens DIN EN 60900
- lange bekken
- geschikt voor het knippen van zachte en middelharde draadsoorten
- inductief geharde precisie-snijvlakken
- matglans verchromd
- speciaal-gereedschapstaal

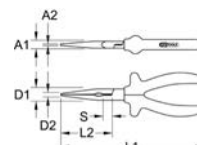

	A1 mm	A2 mm	D1 mm	D2 mm	L1 mm	L2 mm	⚡	🛡️	
117.1291	9.5	2.5	16.0	4.0	200.0	74.0	⚡	🛡️	230 A328938
117.1293	9.0	2.0	15.5	3.0	160.0	55.0	⚡	🛡️	170 A328939

ERGOTORQUE® VDE Tangenset

- isolatie volgens DIN EN 60900
- met 2-componenten greep
- mat verchromd
- chroom vanadium



			kg	
117.1160	4-dlg	ERGOTORQUE® VDE Tangenset	1.20	A328922
1 x		200 mm		
1 x		160 mm		
1 x		180 mm		
1 x		160 mm		

ERGOTORQUE® VDE Tangenset

- isolatie volgens DIN EN 60900
- met 2-componenten greep
- mat verchromd
- speciaal-gereedschapstaal



			kg	
117.1110	3-dlg	ERGOTORQUE® VDE Tangenset	0.93	A298649
1 x		175 mm		
1 x		165 mm		
1 x		150 mm		

ERGOTORQUE® VDE Tangenset

- isolatie volgens DIN EN 60900
- met 2-componenten greep
- mat verchromd
- speciaal-gereedschapstaal



			kg	
117.1100	4-dlg	ERGOTORQUE® VDE Tangenset	1.44	A159160
1 x		150 mm		
1 x		175 mm		
1 x		200 mm		
1 x		250 mm		

Premium Max Elektriciens gereedschapset

- met handgreep
- met uittrekbare trekgreep
- trekgreep met vergrendelknop
- met aluminium kanten
- met 2 wielen
- stabiele ABS-Hardschalenkoffer



117.0195	195-dlg	Premium Max Elektriciens gereedschapset	13.20	A159158
1 x		10", 250 mm		
1 x				
1 x				
1 x		1/4": 918.0646		
1 x		1/4"		
1 x		911.0626		
1 x		300 g		
1 x		1,5 - 2 - 2,5 - 3 - 4 - 5 - 6 - 8 - 10 mm		
1 x		3 m x 19 mm		
1 x		500.7165		
1 x		8 - 9 - 10 - 11 - 12 - 13 - 14 - 17 - 19 mm		
1 x		3 mm		
4 x		3,5 - 4 - 5,5 - 6,5 mm		
3 x		PH 0 - PH 1 - PH 2		
1 x		160 mm		
1 x		150 mm		
1 x		175 mm		
1 x		200 mm		
1 x		200 mm		
1 x		200 mm		
1 x		250 mm		

CLASSIC Borgringtang voor binnenspannende borgringen

- uitvoering volgens DIN 5254
- stabiele naar buiten gebogen precisiepunten
- met openingsveer
- met kunststof overtrokken handgrepen
- chroom vanadium

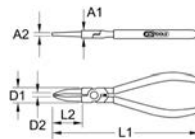

	mm	A1 mm	A2 mm	D1 mm	D2 mm	L1 mm	L2 mm		
500.1034	12,0 - 25,0	8,0	2,0	17,0	2,0	130,0	29,0	120	A161634
500.1035	19,0 - 60,0	10,0	2,0	18,0	2,0	160,0	40,0	150	A161635
500.1036	40,0 - 100,0	11,0	2,0	22,0	2,0	230,0	44,0	200	A161636

CLASSIC Borgringtang voor binnenspannende borgringen, gebogen

- uitvoering volgens DIN 5256
- stabiele naar buiten gebogen precisiepunten
- 90° gebogen punten
- met openingsveer
- met kunststof overtrokken handgrepen
- chroom vanadium

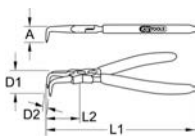

	mm	A mm	D1 mm	D2 mm	L1 mm	L2 mm		
500.1031	12,0 - 25,0	11,0	15,0	2,0	130,0	21,0	120	A161631
500.1032	19,0 - 60,0	19,0	17,0	2,0	160,0	23,0	150	A161632
500.1033	40,0 - 100,0	25,0	23,0	2,0	230,0	30,0	200	A161633

CLASSIC Borgringtang voor buitenspannende borgringen

- uitvoering volgens DIN 5254
- stabiele rechte precisiepunten
- met openingsveer
- met kunststof overtrokken handgrepen
- chroom vanadium

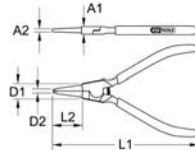

	mm	A1 mm	A2 mm	D1 mm	D2 mm	L1 mm	L2 mm		
500.1028	10,0 - 25,0	8,0	1,0	18,0	1,0	130,0	28,0	120	A161628
500.1029	19,0 - 60,0	10,0	2,0	30,0	6,0	160,0	38,0	150	A161629
500.1030	40,0 - 100,0	11,0	3,0	33,0	6,0	230,0	44,0	200	A161630

CLASSIC Borgringtang voor buitenspannende borgringen, gebogen

- uitvoering volgens DIN 5254
- stabiele precisiepunten
- 90° gebogen punten
- met openingsveer
- met kunststof overtrokken handgrepen
- chroom vanadium

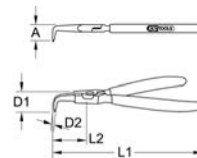

	mm	A mm	D1 mm	D2 mm	L1 mm	L2 mm		
500.1025	10,0 - 25,0	13,0	12,0	2,0	130,0	18,0	120	A161625
500.1026	19,0 - 60,0	19,0	17,0	2,0	160,0	23,0	150	A161626
500.1027	40,0 - 100,0	24,0	21,0	2,0	230,0	27,0	200	A161627

Waterpomptang

- uitvoering volgens DIN 8976
- grijpvlakken gekarteld
- optimale krachtoverbrenging
- kop en getand doorgestoken scharnier geslepen
- rood gepoedercoat
- chroom vanadium

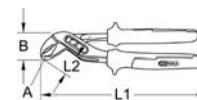

	A mm	B mm	L1 mm	L2 mm		
115.1000	1"	30,0	175,0	30,0	160	A160239
115.2000	1.1/4"	35,0	240,0	36,0	310	A160328
115.3000	1.1/2"	40,0	300,0	42,0	620	A160330

Waterpomptang

- uitvoering volgens DIN 8976
- met kunststof overtrokken handgrepen
- grijpvlakken gekarteld
- optimale krachtoverbrenging
- kop en getand doorgestoken scharnier geslepen
- chroom vanadium

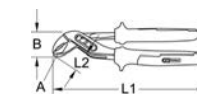

	A mm	B mm	L1 mm	L2 mm		
115.2001	36,0	46,0	240,0	34,0	330	A160329
115.4000	70,0	84,0	400,0	60,0	1300	A328936

Hoekpijptang, 90° gebogen

- uitvoering volgens DIN 5234
- Zweeds model
- bekhoek 90°
- traploos verstelbaar
- vertanding tegen de draairichting ingezet
- rood gepoedercoat
- chroom vanadium

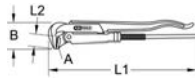

	A	B mm	L1 mm	L2 mm	kg	
111.1000	1"	35.0	320.0	15.0	0.79	A160208
111.1500	1.1/2"	31.0	430.0	41.0	1.40	A160209
111.2000	2"	51.0	580.0	58.0	2.69	A160210
111.3000	3"	60.0	670.0	62.0	3.45	A160211

Moniertang

- uitvoering volgens DIN / ISO 9242
- met kunststof overtrokken handgrepen
- geslepen kop
- voor knippen en twisten van borgdraad
- in olie gehard
- zwarte oppervlak
- speciaal-gereedschapstaal

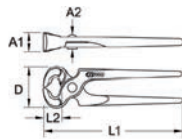

	A1 mm	A2 mm	D mm	L1 mm	L2 mm	kg	
116.1404	18.0	19.0	26.0	190.0	17.0	350	A328937
116.1401	20.0	19.0	29.0	220.0	17.0	400	A160340
116.1400	25.0	20.0	36.0	250.0	17.0	400	A160339
116.1403	26.0	20.0	37.0	280.0	17.0	500	A160341

Zware-nijptang

- uitvoering volgens DIN / ISO 9243
- met kunststof overtrokken handgrepen
- geslepen kop
- voor maximale belasting
- in olie gehard
- zwarte oppervlak
- speciaal-gereedschapstaal

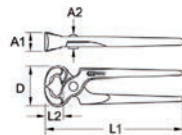

	A1 mm	A2 mm	D mm	L1 mm	L2 mm	kg	
116.1300	24.0	23.0	52.0	200.0	23.0	410	A160338

Boutenschaar

- met gesmede armen
- met hefboven van speciaal pijpstaal en excentrische stelbouten
- met verwisselbare messen
- messen van mangaan-vanadium staal met hoog koolstofgehalte
- inductief geharde precisie-snijvlakken
- gefosfateerd
- speciaal-gereedschapstaal

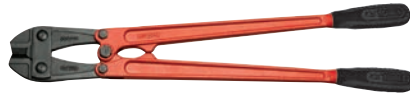
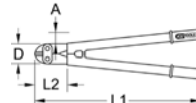

	A mm	D mm	L1 mm	L2 mm	Reserve messenkop	kg	
118.0218	20.0	65.0	460.0	120.0	118.0119	2.60	A328940
118.0224	25.0	82.0	610.0	135.0	118.0125	2.90	A328941
118.0230	30.0	65.0	760.0	155.0	118.0131	3.20	A328942
118.0236	35.0	110.0	900.0	170.0	118.0137	5.40	A328943

Universele Griptang

- gesmede, geharde bekken
- getande uitvoering
- met hefboom ontspanner
- voor rond en vlak materiaal
- extreem hoge klemkracht
- voor het klemmen bij laswerkzaamheden
- vernikkeld
- chroom-vanadium

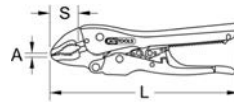

	A mm	L mm	S mm	kg	
115.1196	0-17	186,0	30	360	A374191
115.1197	0-20	225,0	37	540	A374192

Kabelschroentang voor geïsoleerde en niet geïsoleerde kabelschoenen

- voor knippen en strippen van draad van 0,75 - 6,0 mm²
- voor het krimpen van kabelschoenen en steekverbindingen van 1,5 - 6,0 mm²
- met knipfunctie
- met 2-componenten greep
- basis-tang van plaatstaal

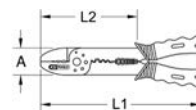

	A mm	L1 mm	L2 mm	kg	
115.1231	40.0	220.0	130.0	230	A160296

Kabelschroentanset

- voor geïsoleerde en niet geïsoleerde kabelschoenen
- inclusief 270-dlg assortiment kabelschoenen
- voor het snijden en strippen van draad tussen 0,75 - 6,0 mm²
- voor krimpen van kabelschoenen en steekverbindingen tussen 1,5 - 6,0 mm²
- met knipfunctie
- met 2-componenten greep
- basis-tang van plaatstaal
- in stabiele kunststofkoffer



		kg	
115.1230	271-dlg Kabelschroentanset	560	A159142

Griptang

- gesmede, geharde bekken
- getande uitvoering
- groot instelbereik door instelschroef
- met hefboom ontspanner
- met vergrendeling
- voor rond en vlak materiaal
- voor het klemmen bij laswerkzaamheden
- vernikkeld
- chroom vanadium

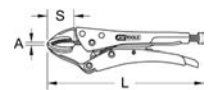

	A mm	L mm	S mm	kg	
115.1031	0-50	125,0	19,3	180	A160261
115.1032	0-55	175,0	24,0	340	A160262
115.1033	0-60	250,0	27,5	520	A160263

Langbek-griptang

- gesmede, geharde bekken
- getande uitvoering
- groot instelbereik door instelschroef
- met hefboom ontspanner
- met vergrendeling
- voor rond en vlak materiaal
- voor het klemmen bij laswerkzaamheden
- vernikkeld
- Chroom-Molybdeen

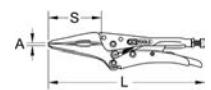

	A mm	L mm	S mm	kg	
115.1034	0-35	150,0	45,0	180	A160264
115.1035	0-45	225,0	65,0	340	A160265

Breedbek-griptang

- gesmede, geharde bekken
- met hefboom ontspanner
- met vergrendeling
- groot instelbereik door instelschroef
- voor het klemmen van vlakke en gezette plaat
- vernikkeld
- Chroom-Molybdeen

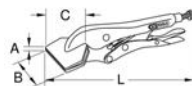

	A mm	B mm	C mm	L mm	🔒
115.1076	0-53	90.0	40.0	205.0	480 A160272
115.1077	0-57	100.0	45.0	245.0	650 A160273

Profiel-griptang

- half rond gesmede, geharde bekken
- met hefboom ontspanner
- met vergrendeling
- groot instelbereik door instelschroef
- voor het klemmen van profielen en hoeken
- goede grip op veel verschillende oppervlaktes
- vernikkeld
- Chroom-Molybdeen

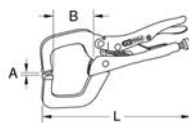

	A mm	B mm	L mm	🔒
115.1070	0-35	40.0	170.0	240 A160266

Profiel-griptang, extra diep

- rond gesmede, geharde bekken
- met hefboom ontspanner
- met vergrendeling
- groot instelbereik door instelschroef
- voor het klemmen van profielen en hoeken
- grote spandiepte
- goede grip op veel verschillende oppervlaktes
- vernikkeld
- Chroom-Molybdeen

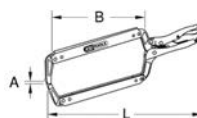

	A mm	B mm	L mm	🔒
115.1072	0-27	250.0	450.0	1.18 A160268

Las-griptang

- met tempergietijzeren bekken
- zetten van las hechtpunten mogelijk
- met hefboom ontspanner
- groot instelbereik door instelschroef
- voor het klemmen en aanpassen van plaat en profielen
- met vergrendeling
- vernikkeld
- Chroom-Molybdeen

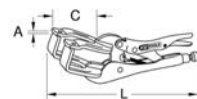

	A mm	C mm	L mm	🔒
115.1078	0-45	70.0	220.0	600 A160274
115.1079	0-55	70.0	280.0	780 A160275

Schuifmaat in foedraal 0 - 150 mm

- volgens DIN 862
- met moment blokkering
- voor buiten-, binnen-, niveau- en dieptemetingen
- schaalverdeling in het zwart
- maateenheden in mm en inches
- met schroefdraadtabel
- geheel gehard en nauwkeurig bewerkt
- roestvrij staal
- in kunstlederen foedraal

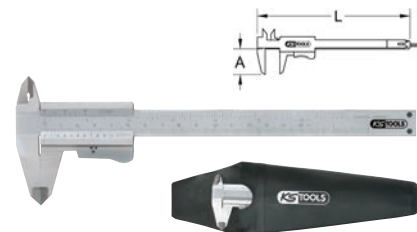

	Meetbereik mm	A mm	L mm	Meet-nauwkeurigheid mm	Dieptemaat	🔒
300.0510	0 - 150	40.0	235.0	+/- 0,05	vlak	145 A161557

Digitale-schuifmaat 0 - 150 mm

- volgens DIN 862
- met blokkeerschroef en rolverstelling
- voor buiten-, binnen-, niveau- en dieptemetingen
- schaalverdeling in het zwart
- maateenheden in mm en inches
- mm/inches omschakelbaar
- met schroefdraadtabel
- reset (nulmeting) op iedere positie mogelijk
- grote LCD-display - cijferhoogte 10,0 mm
- met automatische uitschakeling
- geheel gehard en nauwkeurig bewerkt
- roestvrij staal
- in stabiele kunststofdoos

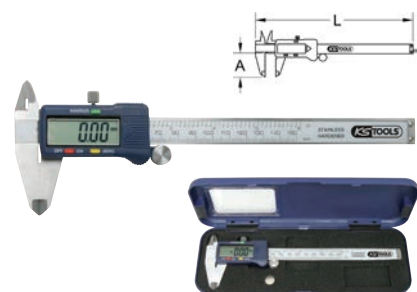

	Meetbereik mm	A mm	L mm	Meet-nauwkeurigheid mm	Dieptemaat	🔒
300.0520	0 - 150	40.0	230.0	+/- 0,01	vlak	320 A161559

PRECISIONplus Rolbandmaat met stopper en riemclip

- geel gecoate band
- verdeling in mm aan boven- en onderkant
- schaalverdeling in het zwart
- decimalen in grote rode cijfers
- met automatische bandinname en blokkerknop
- met elastomeer vlak voor goede greep
- met pols draagriem
- nauwkeurigheidsklasse volgens EG-II
- weerbestendig verenstaal
- met 2-componeten kunststof behuizing



	L m	Bandbreedte mm	🔒
300.0113	3.0	16.0	100 A313826
300.0114	5.0	19.0	130 A296869
300.0115	5.0	25.0	190 A313827
300.0116	8.0	25.0	210 A313828

7 VIDEOSCOOPTECHNIEK
ULTIMATEvision Videoscoopset

- met Camerasonde, 0° en 90°
- vegrendeling van de hoek mogelijk d.m.v. blokkering op zendapparaat
- 3 dimbare Mini-LED'S
- mobiel en niet afhankelijk van netspanning
- zeer handig in gebruik door mobiele en compacte uitvoering
- sonde aanzienlijk minder gevoelig voor knikken, geen glasvezelkabel
- omgevingstemperatuur van +0°C tot +55°C
- grootst mogelijke kijkhoek door speciale camera in de sondekop
- sonde is niet verwisselbaar
- spiegelen van het beeld (omdraaien)
- foto-opnamemogelijkheid in JPEG-formaat
- video-opnamemogelijkheid in MPEG4-formaat
- aansluiten op externe monitor mogelijk met AV-kabel
- menu in 14 verschillende talen
- multifunctioneel
- inclusief oplaadbare Li-Polymeer-accu 3,7 V
- 2-componenten behuizing beschermd tegen lichte schokken
- in stabiele kunststofkoffer

Levering:

- basisapparaat
- Camerasonde omschakelbaar, 0° en 90°
- AV-kabel
- laadadapter
- 4 GB SD-kaart
- USB-kabel

Technische gegevens handtoestel:

Beeldscherm:	3,5" TFT LCD VGA
Uitgangsformaat:	NTSC en PAL
Opslagformaat:	AVI, JPG (640x480)
Opslagmedium:	SD-kaart max. 2 GB
Batterij:	4 x AA
Gebruiksduur:	ca. 4 uur
Werktemperatuur:	-20°C tot +60°C
Talen:	DE, EN, FR, ES, IT, DA, ZH, RU, NL, AR, JA, PL, BG

Technische gegevens sonde

Uitvoering:	Halfstar
Buigradius:	min. 15 mm
Type lens:	asferische
Camerabescherming:	Camerabescherming d.m.v. krasvast safierglas Camerahuls van edelstaal
Invalshoek:	horizontaal 46° - vertikaal 34° - diagonaal 56°
Camera resolutie:	640 (H) x 480 (V) = 307.200 pixels
Dieptescherpte:	1 cm - 6 cm
AV - Vergroting:	tot 15"
Lichtbron:	3 dimbare witte Mini-LED'S
Helderheid:	0 ~ 275 LUX / 4cm

550.7049	3-dlg	ULTIMATEvision Videoscoopset	1.20	A371442
----------	-------	------------------------------	------	---------

bestaand uit:

550.7999	ULTIMATEvision BASICplus Basisapparaat, 3,5"LCD	340	A371465
550.7491	ULTIMATEvision Camerasonde omschakelbaar, 0° en 90°	105	A371448
550.5008	2 GB SD-kaart	10	A371473

ULTIMATEvision Videoscoopset

- met 0° Frontcamera-sonde - halfstarre spiraalsonde
- vegrendeling van de hoek mogelijk d.m.v. blokkering op zendapparaat
- 4 dimbare Mini-LED'S
- mobiel en niet afhankelijk van netspanning
- zeer handig in gebruik door mobiele en compacte uitvoering
- sonde aanzienlijk minder gevoelig voor knikken, geen glasvezelkabel
- omgevingstemperatuur van +0°C tot +55°C
- grootst mogelijke kijkhoek door speciale camera in de sondekop
- sonde is niet verwisselbaar
- spiegelen van het beeld (omdraaien)
- foto-opnamemogelijkheid in JPEG-formaat
- video-opnamemogelijkheid in MPEG4-formaat
- aansluiten op externe monitor mogelijk met AV-kabel
- menu in 14 verschillende talen
- multifunctioneel
- inclusief oplaadbare Li-Polymeer-accu 3,7 V
- 2-componenten behuizing beschermd tegen lichte schokken
- in stabiele kunststofkoffer

Levering:

- basisapparaat
- 0° Frontcamera-sonde - halfstarre spiraalsonde
- AV-kabel
- laadadapter
- 4 GB SD-kaart
- USB-kabel

Technische gegevens handtoestel:

Beeldscherm:	3,5" TFT LCD VGA
Uitgangsformaat:	NTSC en PAL
Opslagformaat:	AVI, JPG (640x480)
Opslagmedium:	SD-kaart max. 2 GB
Batterij:	4 x AA
Gebruiksduur:	ca. 4 uur
Werktemperatuur:	-20°C tot +60°C
Talen:	DE, EN, FR, ES, IT, DA, ZH, RU, NL, AR, JA, PL, BG

Technische gegevens sonde

Uitvoering:	Halfstar
Buigradius:	min. 15 mm
Type lens:	asferische
Camerabescherming:	Camerabescherming d.m.v. krasvast safierglas Camerahuls van edelstaal
Invalshoek:	horizontaal 46° - vertikaal 34° - diagonaal 56°
Camera resolutie:	320 (H) x 240 (V) = 76.800 pixels
Dieptescherpte:	1 cm - 6 cm
AV - Vergroting:	tot 15"
Lichtbron:	4 dimbare witte Mini-LED'S
Helderheid:	0 ~ 275 LUX / 4cm

550.7055	3-dlg	ULTIMATEvision Videoscoopset	1.20	A369733
----------	-------	------------------------------	------	---------

bestaand uit:

550.7999	ULTIMATEvision BASICplus Basisapparaat, 3,5"LCD	340	A371465
550.7551	0° Frontcamera-sonde - halfstarre spiraalsonde, Ø 5,5mm, 1m	140	A371451
550.5008	2 GB SD-kaart	10	A371473

ULTIMATEvision Videoscoopset

- met 0° Frontcamera-sonde - halfstarre spiraalsonde
- vegrendeling van de hoek mogelijk d.m.v. blokkering op zendapparaat
- 4 dimbare Mini-LED'S
- mobiel en niet afhankelijk van netspanning
- zeer handig in gebruik door mobiele en compacte uitvoering
- sonde aanzienlijk minder gevoelig voor knikken, geen glasvezelkabel
- omgevingstemperatuur van +0°C tot +55°C
- grootst mogelijke kijkhoek door speciale camera in de sondekop
- sonde is niet verwisselbaar
- spiegelen van het beeld (omdraaien)
- foto-opnamemogelijkheid in JPEG-formaat
- video-opnamemogelijkheid in MPEG4-formaat
- aansluiten op externe monitor mogelijk met AV-kabel
- menu in 14 verschillende talen
- multifunctioneel
- inclusief oplaadbare Li-Polymeer-accu 3,7 V
- 2-componenten behuizing beschermd tegen lichte schokken
- in stabiele kunststofkoffer

Levering:

- basisapparaat
- 0° Frontcamera-sonde - halfstarre spiraalsonde
- AV-kabel
- laadadapter
- 4 GB SD-kaart
- USB-kabel

Technische gegevens handtoestel:

Beeldscherm:	3,5" TFT LCD VGA
Uitgangsformaat:	NTSC en PAL
Opslagformaat:	AVI, JPG (640x480)
Opslagmedium:	SD-kaart max. 2 GB
Batterij:	4 x AA
Gebruiksduur:	ca. 4 uur
Werktemperatuur:	-20°C tot +60°C
Talen:	DE, EN, FR, ES, IT, DA, ZH, RU, NL, AR, JA, PL, BG

Technische gegevens sonde

Uitvoering:	flexible PVC-omhulde sonde
Buigradius:	min. 15 mm
Type lens:	asferische
Camerabescherming:	Camerabescherming d.m.v. krasvast safierglas Camerahuls van edelstaal
Invalshoek:	horizontaal 46° - vertikaal 34° - diagonaal 56°
Camera resolutie:	320 (H) x 240 (V) = 76.800 pixels
Dieptescherpte:	1 cm - 6 cm
AV - Vergroting:	tot 15"
Lichtbron:	4 dimbare witte Mini-LED'S
Helderheid:	0 ~ 275 LUX / 4cm

550.7062	3-dlg	ULTIMATEvision Videoscoopset	1.24	A371443
----------	-------	------------------------------	------	---------

bestaand uit:

550.7999	ULTIMATEvision BASICplus Basisapparaat, 3,5"LCD	340	A371465
550.7602	0° Frontcamera-sonde - halfstarre spiraalsonde, Ø6mm, 2m	180	A371460
550.5008	2 GB SD-kaart	10	A371473

ULTIMATE^{vision} Videoscoopset

- met 0° Frontcamera-sonde - halfstarre spiraalsonde
- vengrengeling van de hoek mogelijk d.m.v. blokkering op zendapparaat
- 4 dimbare Mini-LED'S
- mobiel en niet afhankelijk van netspanning
- zeer handig in gebruik door mobiele en compacte uitvoering
- sonde aanzienlijk minder gevoelig voor knikken, geen glasvezelkabel
- omgevingstemperatuur van +0°C tot +55°C
- grootst mogelijke kijkhoek door speciale camera in de sondekop
- sonde is niet verwisselbaar
- spiegelen van het beeld (omdraaien)
- foto-opnamemogelijkheid in JPEG-formaat
- video-opnamemogelijkheid in MPEG4-formaat
- aansluiten op externe monitor mogelijk met AV-kabel
- menu in 14 verschillende talen
- multifunctioneel
- inclusief oplaadbare Li-Polymeer-accu 3,7 V
- 2-componenten behuizing beschermd tegen lichte schokken
- in stabiele kunststofkoffer

Levering:

- basisapparaat
- 0° Frontcamera-sonde - halfstarre spiraalsonde
- Voorzetspiegel
- AV-kabel
- laadadapter
- 4 GB SD-kaart
- USB-kabel



Technische gegevens handtoestel:

Beeldscherm:	3,5" TFT LCD VGA
Uitgangsvormaat:	NTSC en PAL
Opslagformaat:	AVI, JPG (640x480)
Opslagmedium:	SD-kaart max. 2 GB
Batterij:	4 x AA
Gebruiksduur:	ca. 4 uur
Werktemperatuur:	-20°C tot +60°C
Talen:	DE, EN, FR, ES, IT, DA, ZH, RU, NL, AR, JA, PL, BG

Technische gegevens sonde

Uitvoering:	Halfstar
Buigradius:	min. 15 mm
Type lens:	asferische
Camera bescherming:	Camera bescherming d.m.v. krasvast safierglas Camerahuls van edelstaal
Beschermingsklasse:	IP 67
Invalshoek:	horizontaal 46° - vertikaal 34° - diagonaal 56°
Camera resolutie:	320 (H) x 240 (V) = 76.800 pixels
Dieptescherpte:	1 cm - 6 cm
AV - Vergroting:	tot 15"
Bestendigheid:	waterdicht tot max. 1m, olie en chemicalien-bestendige sonde
Lichtbron:	4 dimbare witte Mini-LED'S
Helderheid:	0 ~ 275 LUX / 4cm

550.8055	4-dlg	ULTIMATE ^{vision} Videoscoopset	1.20	A371466
----------	-------	--	------	---------

bestaan uit:

550.7999	ULTIMATE ^{vision} BASICplus Basisapparaat, 3,5"LCD	340	A371465
550.8551	0° Frontcamera-sonde - halfstarre spiraalsonde, Ø5.5mm, 1m	140	A371468
550.7556	Voorzetspiegel, Ø5.5mm 90°	20	A371475
550.5008	2 GB SD-kaart	10	A371473

Ultimate vision BASICplus Videoscoopset met kabelhaspel

- sonde met formvaste beschermkabel
- flexibele sondekop voor optimaal gebruik
- 8 dimbare witte Mini-LED'S
- mobiel en niet afhankelijk van netspanning
- slijtvaste, veerrommantelde sondekopschacht
- grootst mogelijke kijkhoek door speciale camera in de sondekop
- zeer goede beeld en videokwaliteit
- digitale zoomfunctie 1.5x
- spiegelen van het beeld (omdraaien)
- foto-opnamemogelijkheid in JPEG-formaat
- video-opnamemogelijkheid in MPEG4-formaat
- aan te sluiten op een externe monitor met AV-kabel
- data-overdracht mogelijk via USB-kabel
- SD-poort voor geheugenkaart
- menu in 14 verschillende talen
- veelzijdig inzetbaar in buizen en schachten
- 2-componenten behuizing beschermd tegen lichte schokken
- in stabiele kunststofkoffer

Levering:

Kabelhaspel met sondekabel + camerakop
Basisapparaat ULTIMATE^{vision} BASICplus
Laadadapter
2 GB SD-kaart



Technische gegevens handtoestel:

Gewicht:	340g
Beeldscherm:	3,5" (TFT LCD QVGA)
Uitgangsvormaat:	NTSC en PAL
Opslagformaat:	JPEG (640 x 480)
Beeldkwaliteit:	~ 30 bps
Compressieformaat:	MPEG4
Opslagmedium:	SD-kaart max. 2 GB
Monitor:	16,7 Mio. kleuren
Accu:	Li-Polymer 3,7 V (AC 100-240V / 50-60Hz)
stroomopname:	DC 5.5 - 1,8 A
Gebruiksduur:	ca. 4 uur bij een volle accu
Beschermingsklasse:	IP 68
Werktemperatuur:	-10° tot +60°
Talen:	DE, EN, FR, ES, IT, DA, ZH, RU, NL, AR, JA, PL, BG

Technische gegevens sondekop:

Lengte:	24,3 mm
Ø:	28,0 mm
Invalshoek:	150,8° (Diagonaal)
Camera resolutie:	320 (H) x 240 (V) = 76.800 pixels
Dieptescherpte:	10 ~ ∞ mm
AV - Vergroting:	tot 15"
Lichtbron:	8 dimbare witte Mini-LED'S
Helderheid:	33 Lux
Werktemperatuur:	-10° tot +60°
Camera bescherming:	Camera bescherming d.m.v. krasvast safierglas Camerahuls van edelstaal
Buigradius:	max. 30 mm
Te gebruiken:	40-100 mm - 90° cirkelboog vanaf Ø 50 mm

Technische gegevens kabelhaspel met sondekabel:

Lengte:	22.0 m
Ø:	6 mm
Buigradius:	min. 150 mm
Werktemperatuur:	-10° tot +70°
Beschermingsklasse:	IP 65
Trommel Ø:	300 mm

550.7221	2-dlg	Videoscoopset met kabelhaspel	10.60	A371444
----------	-------	-------------------------------	-------	---------

ULTIMATE^{vision} BASICplus Basisapparaat

- mobiel en niet afhankelijk van netspanning
- omgevingstemperatuur van -20°C tot +60°C
- goede beeldkwaliteit
- digitale zoom-functie, 1,5 keer
- spiegelen van het beeld (omdraaien)
- aansluiten op externe monitor mogelijk met AV-kabel
- inclusief 4 x AA Batterijen



Technische gegevens handtoestel:

Beeldscherm:	3,5" TFT LCD VGA
Uitgangsvormaat:	NTSC en PAL
Opslagformaat:	AVI, JPG (640x480)
Opslagmedium:	SD-kaart max. 2 GB
Batterij:	4 x AA
Gebruiksduur:	ca. 4 uur
Werktemperatuur:	-20°C tot +60°C
Talen:	DE, EN, FR, ES, IT, DA, ZH, RU, NL, AR, JA, PL, BG

	L mm	B mm	H mm	kg
550.7999	265.0	123.0	46.0	0.34 A371465

ULTIMATE^{vision} 0° Frontcamera-sonde - halfstarre spiraalsonde

- 6 dimbare Mini-LED'S
- buigradius max. 30 mm
- aan te sluiten op alle ULTIMATE^{vision} Videoscopen



Technische gegevens sonde:

Uitvoering:	Halfstar
Buigradius:	min. 30 mm
Type lens:	asferische
Camera bescherming:	Camera bescherming d.m.v. krasvast safierglas Camerahuls van edelstaal
Beschermingsklasse:	IP 67
Invalshoek:	horizontaal 46° - vertikaal 34° - diagonaal 56°
Camera resolutie:	320 (H) x 240 (V) = 76.800 pixels
Dieptescherpte:	1 cm - 6 cm
Werktemperatuur:	+0° tot +50°
AV - Vergroting:	tot 10"
Bestendigheid:	waterdicht tot max. 1m, olie en chemicalien-bestendige sonde
Voorzetspiegel:	Kijkrichting 90° - invalshoek 36°
Lichtbron:	6 dimbare witte Mini-LED'S
Helderheid:	0 ~ 420 LUX / 4 cm

	Kopje in mm	∠	L m	kg
550.7851	8.5	0°	1.0	140 A371462
550.7852	8.5	0°	2.0	140 A371463
550.7853	8.5	0°	3.0	140 A371464

ULTIMATEvision Voorzetspiegel

- aan te sluiten op alle ULTIMATEvision Videoscopen



Kop-e in mm				
550.7857	8.5	70°-110°	20	A371483

ULTIMATEvision Opzethaak

- aan te sluiten op alle ULTIMATEvision Videoscopen



Kop-e in mm				
550.7858	8.5		20	A371484

ULTIMATEvision Opzetmagneet

- aan te sluiten op alle ULTIMATEvision Videoscopen



Kop-e in mm				
550.7859	8.5		20	A371485

Verlengkabel

- diameter sonde: 8,5 mm
- diameter aansluiting: 16 mm
- universeel voor alle ULTIMATEvision Videoscopen te gebruiken



L m			
550.7854	3.0		600 A371482

Koffer, leeg voor videoscoop

- geschikt voor ULTIMATEvision en SUPERCHARGED videoscoop



550.7997	Koffer, leeg voor videoscoop		830 A371486

ULTIMATEvision Frontcamera-sonde - flexibele PVC-omhul

- 4 dimbare Mini-LED'S
- buigradius max. 15 mm
- aan te sluiten op alle ULTIMATEvision Videoscopen



Technische gegevens sonde:

Uitvoering:	flexibele PVC-omhulde sonde
Buigradius:	min. 15 mm
Type lens:	asferische
Camera bescherming:	Camera bescherming d.m.v. krasvast safierglas Camera huls van edelstaal
Werktemperatuur:	+0° tot +55°
Kijkhoek:	zwenkbaar in 2 richtingen 150° naar iedere kant
Invalshoek:	horizontaal 46° - vertikaal 34° - diagonaal 56°
Camera resolutie:	320 (H) x 240 (V) = 76.800 pixels
Dieptescherpte:	1 cm - 6 cm
AV - Vergroting:	tot 15°
Lichtbron:	4 dimbare witte Mini-LED'S
Helderheid:	0 ~ 275 LUX / 4cm

Kop-e in mm			L m	
550.7601	6.0	150°	1.0	140 A371457
550.7602	6.0	150°	2.0	180 A371460
550.7603	6.0	150°	3.0	220 A371553

ULTIMATEvision Frontcamera-sonde - flexibele PVC-omhul

- 4 dimbare Mini-LED'S
- buigradius max. 15 mm
- aan te sluiten op alle ULTIMATEvision Videoscopen



Technische gegevens sonde:

Uitvoering:	flexibele PVC-omhulde sonde
Buigradius:	min. 15 mm
Type lens:	asferische
Camera bescherming:	Camera bescherming d.m.v. krasvast safierglas Camera huls van edelstaal
Werktemperatuur:	+0° tot +55°
Invalshoek:	horizontaal 46° - vertikaal 34° - diagonaal 56°
Camera resolutie:	320 (H) x 240 (V) = 76.800 pixels
Dieptescherpte:	1 cm - 6 cm
AV - Vergroting:	tot 15°
Lichtbron:	4 dimbare witte Mini-LED'S
Helderheid:	0 ~ 275 LUX / 4cm

Kop-e in mm			L m	
550.7606	6.0	150°/90°	1.0	140 A371461

ULTIMATEvision Camerasonde omschakelbaar, 0° en 90°

- met 2 enkele camera's + 2 separate lichtbronnen
- buigradius max. 15 mm
- halfstarre spiraalveer
- schroefdraadopname voor extra toebehoren (spiegel / haak / magneet)
- compatibel met ULTIMATEvision videoscopen



Technische gegevens sonde:

Uitvoering:	Halfstar
Buigradius:	min. 15 mm
Type lens:	asferische
Camera bescherming:	Camera bescherming d.m.v. krasvast safierglas Camera huls van edelstaal
Invalshoek:	horizontaal 46° - vertikaal 34° - diagonaal 56°
Camera resolutie:	640 (H) x 480 (V) = 307.200 pixels
Dieptescherpte:	1 cm - 6 cm
AV - Vergroting:	tot 15°
Werktemperatuur:	+0° tot +60°
Lichtbron:	3 dimbare witte Mini-LED'S
Helderheid:	0 ~ 275 LUX / 4cm

Kop-e in mm			L m	
550.7491	4.9	0°/90°	1.0	105 A371448
550.7492	4.9	0°/90°	2.0	105 A371449
550.7493	4.9	0°/90°	3.0	105 A371450

90° Frontcamera-sonde - halfstarre spiraalsonde

- 4 dimbare Mini-LED'S
- buigradius max. 15 mm
- aan te sluiten op alle ULTIMATEvision Videoscopen



Technische gegevens sonde:

Uitvoering:	Halfstar
Buigradius:	min. 15 mm
Type lens:	asferische
Camera bescherming:	Camera bescherming d.m.v. krasvast safierglas Camera huls van edelstaal
Beschermingsklasse:	IP 67
Invalshoek:	horizontaal 46° - vertikaal 34° - diagonaal 56°
Camera resolutie:	320 (H) x 240 (V) = 76.800 pixels
Dieptescherpte:	1 cm - 6 cm
Werktemperatuur:	0° tot 75°
AV - Vergroting:	tot 15°
Bestendigheid:	waterdicht tot max. 1m, olie en chemicalien-bestendige sonde
Lichtbron:	4 dimbare witte Mini-LED'S
Helderheid:	0 ~ 275 LUX / 4cm

Kop-e in mm			L m	
550.7351	3.9	90°	1.0	180 A371445
550.7352	3.9	90°	2.0	120 A371446
550.7353	3.9	90°	3.0	200 A371447

0° Frontcamera-sonde - halfstarre spiraalsonde

- 4 dimbare Mini-LED'S
- buigradius max. 15 mm
- aan te sluiten op alle ULTIMATEvision Videoscopen



Technische gegevens sonde:

Uitvoering:	Halfstar
Buigradius:	min. 15 mm
Type lens:	asferische
Camerascherming:	Camerascherming d.m.v. krasvast saffierglas Camerahuls van edelstaal
Beschermingsklasse:	IP 67
Invalshoek:	horizontaal 46° - vertikaal 34° - diagonaal 56°
Camera resolutie:	320 (H) x 240 (V) = 76.800 pixels
Dieptescherpte:	1 cm - 6 cm
Werktemperatuur:	0° tot 75°
AV - Vergroting:	tot 15"
Bestendigheid:	waterdicht tot max. 1m, olie en chemicalien-bestendige sonde
Lichtbron:	4 dimbare witte Mini-LED'S
Helderheid:	0 ~ 275 LUX / 4cm

	Kop-e in mm		L m		
550.7551	5.5	0°	1.0	140	A371451
550.7552	5.5	0°	2.0	140	A371452
550.7553	5.5	0°	3.0	140	A371453

90° Frontcamera-sonde - halfstarre spiraalsonde

- 4 dimbare Mini-LED'S
- buigradius max. 15 mm
- aan te sluiten op alle ULTIMATEvision Videoscopen



Technische gegevens sonde:

Uitvoering:	Halfstar
Buigradius:	min. 15 mm
Type lens:	asferische
Camerascherming:	Camerascherming d.m.v. krasvast saffierglas Camerahuls van edelstaal
Beschermingsklasse:	IP 67
Invalshoek:	horizontaal 46° - vertikaal 34° - diagonaal 56°
Camera resolutie:	320 (H) x 240 (V) = 76.800 pixels
Dieptescherpte:	1 cm - 6 cm
Werktemperatuur:	0° tot 75°
AV - Vergroting:	tot 15"
Bestendigheid:	waterdicht tot max. 1m, olie en chemicalien-bestendige sonde
Lichtbron:	4 dimbare witte Mini-LED'S
Helderheid:	0 ~ 275 LUX / 4cm

	Kop-e in mm		L m		
550.7571	5.5	90°	1.0	230	A371454
550.7572	5.5	90°	2.0	260	A371455
550.7573	5.5	90°	3.0	400	A371456

SUPERCHARGED 0° Frontcamera-sonde - halfstarre spiraalsonde

- 4 dimbare Mini-LED'S
- buigradius max. 15 mm
- aan te sluiten op alle ULTIMATEvision Videoscopen



Technische gegevens sonde:

Uitvoering:	Halfstar
Buigradius:	min. 15 mm
Type lens:	asferische
Camerascherming:	Camerascherming d.m.v. krasvast saffierglas Camerahuls van edelstaal
Beschermingsklasse:	IP 67
Invalshoek:	horizontaal 46° - vertikaal 34° - diagonaal 56°
Camera resolutie:	320 (H) x 240 (V) = 76.800 pixels
Dieptescherpte:	1 cm - 6 cm
Werktemperatuur:	0° tot 75°
AV - Vergroting:	tot 15"
Bestendigheid:	waterdicht tot max. 1m, olie en chemicalien-bestendige sonde
Lichtbron:	4 dimbare witte Mini-LED'S
Helderheid:	0 ~ 275 LUX / 4cm

	Kop-e in mm		L m		
550.8551	5.5	0°	1.0	140	A371468
550.8552	5.5	0°	2.0	140	A371470

SUPERCHARGED 0° Frontcamera-sonde - flexibele PVC-omhuld

- 4 dimbare Mini-LED'S
- buigradius max. 15 mm
- aan te sluiten op alle ULTIMATEvision Videoscopen



Technische gegevens sonde:

Uitvoering:	flexibele PVC-omhulde sonde
Buigradius:	min. 15 mm
Type lens:	asferische
Camerascherming:	Camerascherming d.m.v. krasvast saffierglas Camerahuls van edelstaal
Beschermingsklasse:	IP 67
Invalshoek:	horizontaal 46° - vertikaal 34° - diagonaal 56°
Camera resolutie:	320 (H) x 240 (V) = 76.800 pixels
Dieptescherpte:	1 cm - 6 cm
Werktemperatuur:	0° tot 75°
AV - Vergroting:	tot 15"
Bestendigheid:	waterdicht tot max. 1m, olie en chemicalien-bestendige sonde
Voorzetspiegel:	Kijkrichting 70° - invalshoek 40° Kijkrichting 90° - invalshoek 36° Kijkrichting 110° - invalshoek 32°

	Kop-e in mm		L m		
550.8601	6.0	150°	1.0	140	A371471
550.8602	6.0	150°	2.0	140	A371472

Voorzetspiegel

- aan te sluiten op alle ULTIMATEvision Videoscopen



	Kop-e in mm			
550.7555	5.5	70°	20	A371474
550.7556	5.5	90°	20	A371475
550.7557	5.5	110°	20	A371476

ULTIMATEvision Opzethaak

- aan te sluiten op alle ULTIMATEvision Videoscopen



	Kop-e in mm		
550.7558	5.5	20	A371480

ULTIMATEvision Opzetmagneet

- aan te sluiten op alle ULTIMATEvision Videoscopen



	Kop-e in mm		
550.7559	5.5	20	A371481

SUPERCHARGED Voorzetspiegel

- aan te sluiten op alle ULTIMATEvision Videoscopen



	Kop-e in mm			
550.8555	5.5	70°	20	A371487
550.8556	5.5	90°	20	A371488
550.8557	5.5	110°	20	A371491

SUPERCHARGED Voorzetspiegel

- aan te sluiten op alle ULTIMATEvision Videoscopen



	Kop-e in mm			
550.8605	6.0	70°	20	A371494
550.8606	6.0	90°	20	A371495
550.8607	6.0	110°	20	A371496

SUPERCHARGED Opzethaak

- aan te sluiten op alle ULTIMATEvision Videoscopen



	Kop-e in mm		
550.8558	5.5	20	A371492

SUPERCHARGED Opzetmagneet

- aan te sluiten op alle ULTIMATEvision Videoscopen



	Kop-e in mm		
550.8559	5.5	20	A371493

Alcohol reinigingsset

- geschikt voor alle ULTIMATEvision Videoscopen

550.7998	Alcohol reinigingsset	60 A371512

OPBERGSYSTEMEN

SMARTBAG universele-gereedschaptas

- praktische vakken aan binnen en buitenkant
- geschikt voor het opbergen van gereedschappen en toebehoren
- draaggreep met handvat
- schouderband met versteviging
- afsluitbaar met klitteband
- inclusief 2 bijgeleverde opbergssystemen voor kleinmateriaal
- meerdere opbergvakken
- stabiel door kunststof bodem
- van polyester



	L mm	B mm	H mm	kg	
850.0300	425.0	240.0	280.0	2.37	A162937

ABS Hardschalen-gereedschapkoffer met aluminium raamwerk

- stabiele hardschalenkoffer van slagvast kunststof met harde aluminium randen
- dokumentenvak in deksel
- 2 afneembare gereedschapbladen voor individuele gereedschap indeling
- onderste kofferschaal is d.m.v. langs en dwarsdelers in te delen
- afsluitbaar door 2 klapcilindersloten
- belastbaar tot 30 kg



	L mm	B mm	H mm	kg	
850.0560	460.0	310.0	180.0	4.50	A162946

GEREEDSCHAPWAGENS

BASICline ZWART/ZILVER Gereedschapwagens met enkelvoudige vergrendeling

- stabiele plaatstaalconstructie van 0,8 mm dikte - torsiestijf
- hoge stabiliteit
- centrale vergrendeling van alle laden d.m.v. cilinderslot
- schuifladen kogelgelagerd
- schuifladen zijn 100 % uitschuifbaar
- schuifladen zijn voorzien van anti-slipmat
- werkblad met 10 mm dikke anti-slipmat
- met metalen handgreep aan zijkant
- met 2 wielen à Ø 100 mm
- met 2 zwenkwielen à Ø 100 mm met rol en draaiblokkering
- met vaste handgreep aan lade
- elektrostatisch gepoedercoat
- te combineren met opzetkist



Afmetingen: B 678 x H 990 x D 459 mm
 Binnenmaat schuiflade: 565 x 395 mm
 Totale draagkracht: 350,0 kg
 Belastbaarheid per schuiflade: 30,0 kg

	Antaal	75 mm	150 mm	kg	
838.0004	4	4	-	56.50	A329095
838.0005	5	1	4	59.00	A329096
838.0007	7	5	2	64.00	A323676
838.0009	9	9	-	69.00	A329097

BASICline ZWART/ZILVER Gereedschapwagens opzetkist met enkelvoudige vergrendeling

- stabiele plaatstaalconstructie van 0,8 mm dikte - torsiestijf
- hoge stabiliteit
- centrale vergrendeling van alle laden d.m.v. cilinderslot
- schuifladen kogelgelagerd
- schuifladen zijn 100 % uitschuifbaar
- schuifladen zijn voorzien van anti-slipmat
- werkblad met 10 mm dikke anti-slipmat
- met handvaten aan de zijkant
- met vaste handgreep aan lade
- te combineren met gereedschapwagens



Afmetingen: B 678 x H 451 x D 459 mm
 Binnenmaat schuiflade: 565 x 395 mm
 Totale draagkracht: 175,0 kg
 Belastbaarheid per schuiflade: 30,0 kg

	Antaal	75 mm	150 mm	kg	
838.0014	4	4	-	24.00	A329770

MASTERline ZWART/ZILVER Gereedschapwagens met 2 voudige vergrendeling

- stabiele plaatstaalconstructie van 0,9 mm dikte - torsiestijf
- hoge stabiliteit
- achter- en zijwand geperforeerd voor het bevestigen van div. toebehoren
- greepvergrendeling voorkomt het ongewild openen van de laden
- centrale vergrendeling van alle laden d.m.v. cilinderslot
- schuifladen kogelgelagerd
- schuifladen zijn 100 % uitschuifbaar
- schuifladen zijn voorzien van anti-slipmat
- werkblad met 10 mm dikke anti-slipmat
- met polyurethaan overtrokken handgreep aan zijkant
- met 2 wielen à Ø 125 mm
- met 2 zwenkwielen à Ø 125 mm met rol en draaiblokkering
- met vaste handgreep aan lade
- elektrostatisch gepoedercoat
- te combineren met opzetkist



Afmetingen: B 727 x H 1005 x D 460 mm
 Binnenmaat schuiflade: 565 x 395 mm
 Totale draagkracht: 450 kg
 Belastbaarheid per schuiflade: 40 kg

	Antaal	75 mm	150 mm	kg	
878.0004	4	4	-	57.00	A329098
878.0005	5	1	4	61.00	A329099
878.0007	7	5	2	68.00	A329100
878.0009	9	9	-	68.00	A329101

MASTERline ZWART/ZILVER Gereedschapwagens opzetkist met 2 voudige vergrendeling

- stabiele plaatstaalconstructie van 0,9 mm dikte - torsiestijf
- hoge stabiliteit
- achter- en zijwand geperforeerd voor het bevestigen van div. toebehoren
- greepvergrendeling voorkomt het ongewild openen van de laden
- centrale vergrendeling van alle laden d.m.v. cilinderslot
- schuifladen kogelgelagerd
- schuifladen zijn 100 % uitschuifbaar
- schuifladen zijn voorzien van anti-slipmat
- werkblad met 10 mm dikke anti-slipmat
- met vaste handgreep aan lade
- elektrostatisch gepoedercoat
- te combineren met gereedschapwagens



Afmetingen: B 727 x H 451 x D 460 mm
 Binnenmaat schuiflade: 565 x 395 mm
 Totale draagkracht: 250 kg
 Belastbaarheid per schuiflade: 40 kg

	Antaal	75 mm	150 mm	kg	
878.0014	4	4	-	24.00	A329102

MASTERline Jumbo gereedschapswagen met 2voudige vergrendeling

- stabiele plaatstaalconstructie van 0,9 mm dikte - torsiestijf
- hoge stabiliteit
- achter- en zijwand geperforeerd voor het bevestigen van div. toebehoren
- schuifladen kogelgelagerd
- schuifladen zijn 100 % uitschuifbaar
- schuifladen zijn voorzien van anti-slipmat
- werkblad met 10 mm dikke anti-slipmat
- met polyurethaan overtrokken handgreep aan zijkant
- met 2 wielen à Ø 132 mm
- met 2 zwenkwielen à Ø 132 mm met rol en draaiblokkering
- met vaste handgreep aan lade
- elektrostatisch gepoedercoat
- te combineren met opzetkist
- 2-voudig vergrendelsysteem
- greepvergrendeling voorkomt het ongewild openen van de laden
- centrale vergrendeling van alle laden d.m.v. cilinderslot



Afmetingen: B 1157,5 x H 1000 x D 481 mm.
 Binnenmaat schuiflade: 7 x 375 x 398 x 75 mm
 7 x 569 x 398 x 75 mm
 1 x 375 x 398 x 154 mm
 1 x 569 x 398 x 154 mm
 Totale draagkracht: 800 kg
 Belastbaarheid per schuiflade: 40 kg

	Anta	75 mm	150 mm	kg
878.0016	16	14	2	124.00 A371500

MASTERline Jumbo gereedschapswagen met 2voudige vergrendeling

- stabiele plaatstaalconstructie van 0,9 mm dikte - torsiestijf
- hoge stabiliteit
- achter- en zijwand geperforeerd voor het bevestigen van div. toebehoren
- schuifladen kogelgelagerd
- schuifladen zijn 100 % uitschuifbaar
- schuifladen zijn voorzien van anti-slipmat
- werkblad met 10 mm dikke anti-slipmat
- met vaste handgreep aan lade
- elektrostatisch gepoedercoat
- te combineren met gereedschapswagen
- met twee inklapbare draaggrepen
- 2-voudig vergrendelsysteem
- greepvergrendeling voorkomt het ongewild openen van de laden
- centrale vergrendeling van alle laden d.m.v. cilinderslot



Afmetingen: B 1157,5 x H 454,5 x D 481 mm.
 Binnenmaat schuiflade: 4 x 375 x 398 x 75 mm
 4 x 569 x 398 x 75 mm
 Totale draagkracht: 400 kg
 Belastbaarheid per schuiflade: 40 kg

	Anta	75 mm	150 mm	kg
878.0018	8	8	-	61.00 A371504

MASTERline TOEBEHOREN

Verdeelschottenset voor laden

- te gebruiken voor laden met binnenmaat van 565 x 395 mm
- mogelijkheid voor het maken van meerdere vakken
- individueel verstelbaar
- Blik



875.9940	23-dlg	Verdeelschottenset voor laden	3.00	A371505

bestaat uit:

875.9941	Opname voor indeling, met inkeping, 565x50x1,5 mm	0.53	A371506	
875.9942	Grootverdelers, met inkeping, 393x50x1,5 mm	1.20	A371507	
875.9943	Tussenschot zonder inkeping, 188x50x1,5 mm	0.45	A371508	
875.9944	Tussenschot zonder inkeping, 150x50x1,5 mm	0.35	A371509	
875.9945	Tussenschot zonder inkeping, 112x50x1,5 mm	0.27	A371510	
875.9946	Tussenschot zonder inkeping, 74x50x1,5 mm	0.18	A371511	

SYSTEME-INLAYS

SUPERLOCK Dopsleutelset

- 1/3 Systeem-inlay
- passend in gereedschapwagens en koffers
- vaste indeling door nauwkeurige pasvorm
- olie en chemicalien-bestendig
- inlay van hoogwaardig foam



1/3"

		L mm	B mm	H mm	kg
811.1301	46-dlg	390.0	188.0	35.0	1.24 A162891
13 x		4 - 4,5 - 5 - 5,5 - 6 - 7 - 8 - 9 - 10 - 11 - 12 - 13 - 14 mm			
3 x		4 - 5,5 - 7 mm			
3 x		PH1 - PH2 - PH3			
2 x		PZ1 - PZ2			
6 x		3 - 4 - 5 - 6 - 7 - 8 mm			
7 x		T10 - T15 - T20 - T25 - T27 - T30 T40			
2 x		50 - 100 mm			
1 x		150 mm			
1 x		1/4"			
1 x		1/4"			
1 x		1/4"			
4 x		1 - 1,5 - 2 - 2,5 mm			
1 x		1/4" x 1/4"			
1 x		1/4"			

SUPERLOCK Dopsleutelset

- 1/3 Systeem-inlay
- passend in gereedschapwagens en koffers
- vaste indeling door nauwkeurige pasvorm
- olie en chemicalien-bestendig
- inlay van hoogwaardig foam



3/8"

		L mm	B mm	H mm	kg
811.1302	25-dlg	390,0	188,0	35,0	2,01 A162892
18 x		6 - 7 - 8 - 9 - 10 - 11 - 12 - 13 - 14 - 15 - 16 - 17 - 18 - 19 - 20 - 21 - 22 24 mm			
2 x		16 - 21 mm			
2 x		75 - 200 mm			
1 x		3/8"			
1 x		1/2" F x 3/8" M			
1 x		200 mm			

SUPERLOCK Dopsleutelset

- 1/3 Systeem-inlay
- passend in gereedschapwagens en koffers
- vaste indeling door nauwkeurige pasvorm
- olie en chemicalien-bestendig
- inlay van hoogwaardig foam



1/2"

		L mm	B mm	H mm	kg
811.1303	24-dlg	390.0	188.0	35.0	3.41 A162894
17 x		10 - 11 - 12 - 13 - 14 - 15 - 16 - 17 - 18 - 19 - 20 - 21 - 22 - 24 - 27 - 30 32 mm			
2 x		16 - 21 mm			
2 x		125 - 250 mm			
1 x		1/2"			
1 x		3/8" x 1/2"			
1 x		250 mm			

CLASSIC Sleutelset

- 1/3 Systeem-inlay
- passend in gereedschapwagens en koffers
- vaste indeling door nauwkeurige pasvorm
- olie en chemicaliën-bestendig
- inlay van hoogwaardig foam

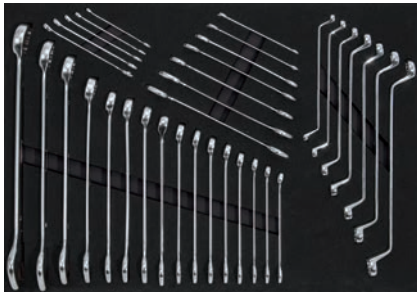

	L mm	B mm	H mm	kg
815.1130 35-dlg	390.0	564.0	35.0	4.89 A328931
21 x	6-7-8-9-10-11-12-13-14-15-16-17-18-19-20-21-22-24-27-30-32 mm			
7 x	6 x 7 - 8 x 9 - 10 x 11 - 12 x 13 - 14 x 15 - 16 x 17 - 18 x 19 mm			
7 x	6 x 7 - 8 x 9 - 10 x 11 - 12 x 13 - 14 x 15 - 16 x 17 - 18 x 19 mm			

GEARplus® Ratelringsteeksleutelset, inclusief adapter

- 1/3 Systeem-inlay
- passend in gereedschapwagens en koffers
- vaste indeling door nauwkeurige pasvorm
- olie en chemicaliën-bestendig
- inlay van hoogwaardig foam



	L mm	B mm	H mm	kg
815.1343 12-dlg	390.0	188.0	35.0	1.14 A328934
8 x	5/16" - 3/8" - 7/16" - 1/2" - 9/16" - 5/8" - 11/16" - 3/4"			
1 x	1/4"			
3 x	1/4" - 3/8" - 1/2"			

GEARplus® Ratelringsteeksleutelset, inclusief adapter

- 1/3 Systeem-inlay
- passend in gereedschapwagens en koffers
- vaste indeling door nauwkeurige pasvorm
- olie en chemicaliën-bestendig
- inlay van hoogwaardig foam



	L mm	B mm	H mm	kg
815.1346 16-dlg	390.0	188.0	35.0	1.54 A162911
12 x	8-9-10-11-12-13-14-15-16-17-18-19 mm			
1 x	1/4"			
3 x	1/4" - 3/8" - 1/2"			

GEARplus® Scharnier-ratelringsteeksleutelset met blokkering

- 1/3 Systeem-inlay
- passend in gereedschapwagens en koffers
- vaste indeling door nauwkeurige pasvorm
- olie en chemicaliën-bestendig
- inleg van hoogwaardig foam
- matglans verchroomd
- inclusief adapter



	L mm	B mm	H mm	kg
815.1348 16-dlg	390.0	188.0	35.0	1.54 A162913
12 x	8-9-10-11-12-13-14-15-16-17-18-19 mm			
1 x	1/4"			
3 x	1/4" - 3/8" - 1/2"			

ERGOTORQUEplus® Schroevendraaierset, TX

- 1/3 Systeem-inlay
- passend in gereedschapwagens en koffers
- vaste indeling door nauwkeurige pasvorm
- olie en chemicaliën-bestendig
- inleg van hoogwaardig foam



	L mm	B mm	H mm	kg
818.1334 6-dlg	390.0	188.0	35.0	0.52 A162934
6 x	T10 - T15 - T20 - T25 - T30 - T40			

ERGOTORQUEplus® Schroevendraaierset

- 2/3 Systeem-inlay
- passend in gereedschapwagens en koffers
- vaste indeling door nauwkeurige pasvorm
- olie en chemicaliën-bestendig
- inleg van hoogwaardig foam

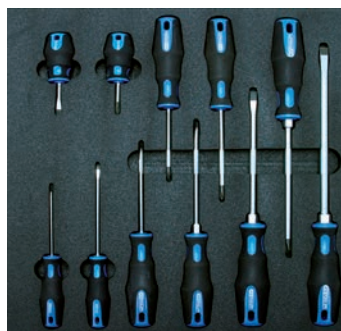

	L mm	B mm	H mm	kg
818.2331 11-dlg	390.0	375.0	35.0	1.05 A162936
1 x	PH2			
3 x	PH1 - PH2 - PH3			
1 x	6 mm			
6 x	3 - 4 - 5.5 - 6.5 - 8 - 10 mm			

CHROMEplus® T-Greep-binnenzekant stiftsleutelset

- 2/3 Systeem-inlay
- passend in gereedschapwagens en koffers
- vaste indeling door nauwkeurige pasvorm
- olie en chemicaliën-bestendig
- inleg van hoogwaardig foam
- punt gebruieneerd
- hoogglans verchroomd



	L mm	B mm	H mm	kg
818.2352 9-dlg	390.0	375.0	35.0	1.53 A159721
8 x	(2 - 2.5 - 3) x 100mm, (5 - 4 - 6) x 150mm, (8 - 10) x 200 mm			
1 x	2,5 - 3 - 4 - 5 - 6 - 7 - 8 - 10 mm			

T-Greep-TX en binnenzekant stiftsleutelset

- 1/1 Systeem-inlay
- passend in gereedschapwagens en koffers
- vaste indeling door nauwkeurige pasvorm
- olie en chemicaliën-bestendig
- inleg van hoogwaardig foam
- punt gebruieneerd
- matglans verchroomd

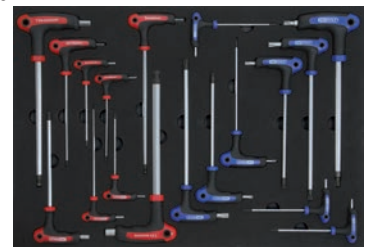

	L mm	B mm	H mm	kg
815.1160 18-dlg	390.0	564.0	35.0	2.83 A328932
9 x	2 - 2.5 - 3 - 4 - 5 - 6 - 8 - 10 - 12 mm			
9 x	T10 - T15 - T20 - T25 - T27 - T30 - T40 - T45 - T50			

Tangenset

- 2/3 Systeem-inlay
- passend in gereedschapwagens en koffers
- vaste indeling door nauwkeurige pasvorm
- olie en chemicaliën-bestendig
- inleg van hoogwaardig foam



	L mm	B mm	H mm	kg
815.2351 6-dlg	390.0	375.0	35.0	2.23 A162919
1 x	41 mm			
1 x	250 mm			
1 x	10"			
1 x	160 mm			
1 x	180 mm			
1 x	200 mm			

Seegering-tangenset

- 1/3 Systeem-inlay
- passend in gereedschapwagens en koffers
- vaste indeling door nauwkeurige pasvorm
- olie en chemicaliën-bestendig
- inleg van hoogwaardig foam

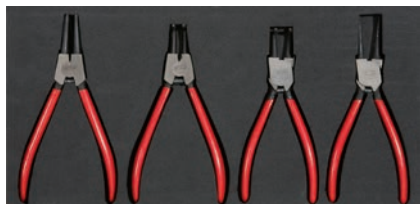

	L mm	B mm	H mm	
815.2375 4-dlg	390.0	188.0	35.0	1.20 A328935
2 x	160 mm			
1 x	160 mm			
1 x	160 mm			

Tangen- en vijlenset

- 1/1 Systeem-inlay
- passend in gereedschapwagens en koffers
- vaste indeling door nauwkeurige pasvorm
- olie en chemicaliën-bestendig
- inleg van hoogwaardig foam



	L mm	B mm	H mm	
815.1180 13-dlg	390.0	564.0	35.0	4.30 A328933
1 x	160 mm			
1 x	180 mm			
1 x	200 mm			
1 x	240 mm			
1 x	175 mm			
1 x	250 mm			
1 x				
1 x	3 m x 13 mm			
1 x	200 mm			
1 x	200 mm			
1 x	200 mm			
1 x	200 mm			
1 x	200 mm			

Doorslag- en hamerset

- 1/3 Systeem-inlay
- passend in gereedschapwagens en koffers
- vaste indeling door nauwkeurige pasvorm
- olie en chemicaliën-bestendig
- inleg van hoogwaardig foam



	L mm	B mm	H mm	
815.1301 13-dlg	390.0	188.0	35.0	1.86 A162905
1 x				
1 x				
1 x	2 - 3 - 4 - 5 - 6 - 8 mm			
1 x	500 g			

Geïsoleerde tangenset

- 2/3 Systeem-inlay
- passend in gereedschapwagens en koffers
- vaste indeling door nauwkeurige pasvorm
- olie en chemicaliën-bestendig
- inleg van hoogwaardig foam
- isolatie volgens DIN EN 60900



	L mm	B mm	H mm	
815.2355 7-dlg	390.0	375.0	35.0	2.23 A162921
1 x	200 mm, Ø 2,5 mm			
1 x	175 mm, Ø 1,6 mm			
2 x	150 - 200 mm, Ø 1,6 mm			
1 x	200 mm, Ø 1,6 mm			
1 x	150 mm, Ø 0,5 - 4 mm			
1 x	250 mm			

Werkplaatsvijlenset

- 1/3 Systeem-inlay
- passend in gereedschapwagens en koffers
- vaste indeling door nauwkeurige pasvorm
- olie en chemicaliën-bestendig
- inleg van hoogwaardig foam
- 200 mm lang
- vertanding 2



	L mm	B mm	H mm	
815.1302 5-dlg	390.0	188.0	35.0	1.00 A162906
1 x	200 mm			
1 x	200 mm			
1 x	200 mm			
1 x	200 mm			
1 x	200 mm			

Geïsoleerde schroevendraaierset met 2-componenten greep

- 2/3 Systeem-inlay
- passend in gereedschapwagens en koffers
- vaste indeling door nauwkeurige pasvorm
- olie en chemicaliën-bestendig
- inleg van hoogwaardig foam
- isolatie volgens DIN EN 60900



	L mm	B mm	H mm	
815.2336 12-dlg	390.0	375.0	35.0	2.20 A311648
3 x	PH0 - PH1 - PH2			
3 x	PZ0 - PZ1 - PZ2			
4 x	3,5 - 4,0 - 5,5 - 6,5 mm			
1 x	150 - 250V			
1 x	8 - 28 mm			

9 **VERSPANEND**

HANDZAGEN

Zaagbeugel, klein

- met zwarte kunststofgreep
- inclusief universeel-zaagblad
- voor kunststof, metaal en aluminium

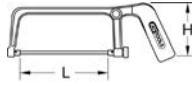

	L mm	H mm		
907.2130	150.0	90.0	907.2131	140 A163010

Metaal-Eenhandzaag

- te gebruiken in kleine ruimtes
- werkt als een decoupeerzaag
- met 2-componenten greep
- inclusief universeel-zaagblad
- voor kunststof, metaal en aluminium

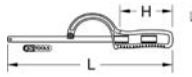

	L mm	H mm		
907.2125	300.0	160.0	129.6620-24	110 A163009

Zaagbeugel

- zeer licht
- met handbescherming en duimondersteuning
- inclusief magazijn voor zaagbladen
- met decoupeerzaagfunctie
- zaagbladinstelling 45° of 90°
- met 2-componenten greep
- inclusief HSS-Bi-metaalzaagblad

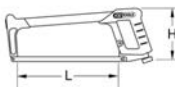

	L mm	H mm	
907.2102	300.0	130.0	270 A163006

VIJLEN

Vijl, vlak model

- DIN 7261 Form B
- met 2-componenten greep
- met ophanggat
- speciaalstaal



		L1 mm	L2 mm	B mm	Vijlbed	
157.0025	1	315.0	200.0	20.0	161.0025	230 A303907
157.0026	1	380.0	250.0	25.0	161.0026	350 A303908
157.0027	1	420.0	300.0	30.0	161.0027	510 A303909
157.0028	1	470.0	350.0	35.0	161.0028	690 A303910
157.0004	2	230.0	150.0	15.0	161.0004	160 A303899
157.0005	2	315.0	200.0	20.0	161.0005	200 A303900
157.0006	2	380.0	250.0	25.0	161.0006	350 A303901
157.0007	2	420.0	300.0	30.0	161.0007	510 A303902
157.0008	2	470.0	350.0	35.0	161.0008	690 A303903
157.0014	3	230.0	150.0	15.0	161.0014	160 A303904
157.0015	3	315.0	200.0	20.0	161.0015	230 A303905
157.0016	3	380.0	250.0	25.0	161.0016	350 A303906

Vijl, halfrond model

- DIN 7261 Form E
- met 2-componenten greep
- met ophanggat
- speciaalstaal



		L1 mm	L2 mm	D mm	Vijlbed	
157.0125	1	315.0	200.0	20.0	161.0125	230 A303917
157.0126	1	380.0	250.0	25.0	161.0126	340 A303918
157.0127	1	420.0	300.0	30.0	161.0127	510 A303919
157.0128	1	470.0	350.0	35.0	161.0128	750 A303920
157.0104	2	260.0	150.0	15.0	161.0104	160 A303911
157.0105	2	315.0	200.0	20.0	161.0105	230 A298848
157.0106	2	380.0	250.0	25.0	161.0106	340 A303912
157.0107	2	420.0	300.0	30.0	161.0107	510 A303913
157.0114	3	260.0	150.0	15.0	161.0114	160 A303914
157.0115	3	315.0	200.0	20.0	161.0115	230 A303915
157.0116	3	380.0	250.0	25.0	161.0116	340 A303916

Vijl, rond model

- DIN 7261 Form F
- met 2-componenten greep
- met ophanggat
- speciaalstaal

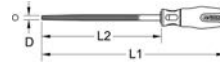

		L1 mm	L2 mm	D mm	Vijlbed	
157.0224	1	230.0	150.0	6.0	161.0224	130 A303925
157.0225	1	315.0	200.0	7.5	161.0225	150 A303926
157.0226	1	370.0	250.0	9.5	161.0226	200 A303927
157.0204	2	230.0	150.0	6.0	161.0204	130 A303921
157.0205	2	315.0	200.0	7.5	161.0205	150 A299155
157.0206	2	370.0	250.0	9.5	161.0206	200 A303922
157.0214	3	230.0	150.0	6.0	161.0214	130 A303923
157.0215	3	315.0	200.0	7.5	161.0215	150 A303924

Vijl, vierkant model

- DIN 7261 Form D
- met 2-componenten greep
- met ophanggat
- speciaalstaal



		L1 mm	L2 mm	B mm	Vijlbed	
157.0324	1	230.0	150.0	6.0	161.0324	130 A303933
157.0325	1	320.0	200.0	8.0	161.0325	170 A303934
157.0326	1	370.0	250.0	10.0	161.0326	250 A303935
157.0304	2	230.0	150.0	6.0	161.0304	130 A303928
157.0305	2	320.0	200.0	8.0	161.0305	170 A303929
157.0306	2	370.0	250.0	10.0	161.0306	250 A303930
157.0314	3	230.0	150.0	6.0	161.0314	130 A303931
157.0315	3	320.0	200.0	8.0	161.0315	170 A303932

Vijl, driehoek model

- DIN 7261 Form C
- met 2-componenten greep
- met ophanggat
- speciaalstaal

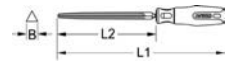

		L1 mm	L2 mm	B mm	Vijlbed	
157.0424	1	230.0	150.0	11.0	161.0424	170 A303943
157.0425	1	320.0	200.0	15.0	161.0425	240 A303944
157.0426	1	370.0	250.0	17.5	161.0426	380 A303945
157.0427	1	420.0	300.0	20.0	161.0427	520 A303946
157.0404	2	230.0	150.0	11.0	161.0404	170 A303936
157.0405	2	320.0	200.0	15.0	161.0405	240 A303937
157.0406	2	370.0	250.0	17.5	161.0406	380 A303938
157.0407	2	420.0	300.0	20.0	161.0407	520 A303939
157.0414	3	230.0	150.0	11.0	161.0414	170 A303940
157.0415	3	320.0	200.0	15.0	161.0415	240 A303941
157.0416	3	370.0	250.0	17.5	161.0416	200 A303942



Werkplaatsvijlenset

- DIN 7261 Form B, C, D, E, F
- kap 2
- 200 mm lang
- met 2-componenten greep
- met ophanggat
- speciaalstaal

Inhoud: van ieder 1x vlak-, halfrond-, rond-, vierkant- en driehoek model met een lengte van 200 mm en kap 2.



		🔧	
140.3000	5-dlg	Werkplaatsvijlenset	900 A159174
1 x		200 mm	
1 x		200 mm	
1 x		200 mm	
1 x		200 mm	
1 x		200 mm	

Schroefdraadvijl, metrisch

- voor het herstellen van beschadigd schroefdraad (binnen en buiten)
- voor rechtse en linkse draad
- met 2 verschillende maten
- speciaalstaal

geschikt voor spoed: 0,8 - 3,0 mm



		🔧	
150.1340	L mm	230.0	130 A328952

Schroefdraadvijl, inch

- voor het herstellen van beschadigd schroefdraad (binnen en buiten)
- voor rechtse en linkse draad
- met 2 verschillende maten
- speciaalstaal

geschikt voor spoed: 24 - 10 gangen per inch



		🔧	
150.1345	L mm	230.0	130 A328953

MESSEN

Profi-universeel mes

- voor rechts en links handigen
- met bevestigingsoog
- trapeziummes
- met 0,5 mm sterke trapeziummessen
- met folie en papiersnijder
- behuizing van aluminium
- met 2-componenten greep

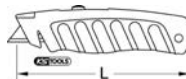

		🔧	
907.2145	L mm	145.0	907.2206 100 A289551

10 HAMERS + BEITELS

HAMERS

Bankhamer

- DIN 1041
- met essenhouten steel
- gesmede uitvoering
- werkvlakken inductief gehard
- baan en pen geslepen
- afgeronde hoeken
- hamerkop gepoedercoat (hamerslag)
- hamerkop van hoogwaardig speciaalstaal

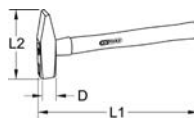

	g	D mm	L1 mm	L2 mm	Reserve steel	🔧
142.1310	100	15.0	260.0	82.0	142.5305 140.5405	180 A311649
142.1320	200	19.0	280.0	95.0	142.5306 140.5405	283 A311090
142.1330	300	23.0	300.0	105.0	142.5307 140.5405	350 A311652
142.1350	500	27.0	320.0	118.0	142.5308 140.5406	590 A311654
142.1380	800	33.0	350.0	130.0	142.5309 140.5406	920 A311656
142.1400	1000	36.0	360.0	135.0	142.5310 140.5406	1268 A311091

Bankhamer

- DIN 1041
- met fiberglas steel
- gesmede uitvoering
- werkvlakken inductief gehard
- baan en pen geslepen
- afgeronde hoeken
- hamerkop gepoedercoat (hamerslag)
- hamerkop van hoogwaardig speciaalstaal

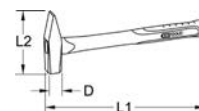

	g	D mm	L1 mm	L2 mm	Reserve steel	🔧
142.1311	100	15.0	260.0	82.0	-	180 A311650
142.1321	200	19.0	280.0	95.0	-	280 A311651
142.1331	300	23.0	300.0	105.0	-	380 A311653
142.1351	500	27.0	320.0	118.0	-	590 A311655
142.1381	800	33.0	350.0	130.0	-	920 A311657
142.1401	1000	36.0	360.0	135.0	-	1325 A311658

Vuist

- DIN 6475
- met gelakte essenhouten steel
- gesmede uitvoering
- werkvlakken inductief gehard
- baan blank geslepen
- afgeronde hoeken
- hamerkop gepoedercoat (hamerslag)
- hamerkop van hoogwaardig speciaalstaal

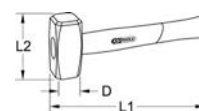

	g	D mm	L1 mm	L2 mm	Reserve steel	🔧
142.5100	1000	40.0	260.0	95.0	142.5316 140.5405	1.10 A311659
142.5125	1250	43.0	260.0	100.0	142.5317 140.5405	1.36 A311661
142.5150	1500	45.0	280.0	110.0	142.5318 140.5406	1.60 A311663

Vuist

- DIN 6475
- met fiberglas steel
- gesmede uitvoering
- werkvlakken inductief gehard
- baan blank geslepen
- afgeronde hoeken
- hamerkop gepoedercoat (hamerslag)
- hamerkop van hoogwaardig speciaalstaal

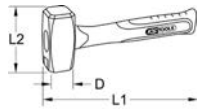

	g	D mm	L1 mm	L2 mm	Reserve steel	Reserve kop	g	A
142.5101	1000	40.0	260.0	95.0	-	-	1.13	A311660
142.5126	1250	43.0	260.0	100.0	-	-	1.36	A311662
142.5151	1500	45.0	280.0	110.0	-	-	1.65	A311664

Klauwhamer, Amerikaans model

- stalen steel met kunststofgreep
- gesmede uitvoering
- werkvlakken inductief gehard
- baan en pen geslepen
- afgeronde hoeken
- hamerkop van hoogwaardig speciaalstaal
- hamerkop gepoedercoat (hamerslag)
- hamerkop met spijkertrekker

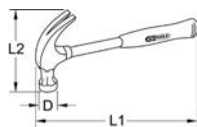

	g	D mm	L1 mm	L2 mm	Reserve steel	Reserve kop	g	A
140.2006	600	30.0	320.0	133.0	-	-	850	A160518

Terugslagvrije hamer

- met stalen steel en kunststofgreep
- terugslagvrij door metalen vulling in hamerhuis
- tot 100% hogere slagwerking in vergelijking met normale hamers
- polyamide kop, verwisselbaar splintervrij en slijtvast
- voor ergonomisch werken

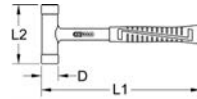

	g	D mm	L1 mm	L2 mm	Reserve steel	Vervangings-kop	g	A
140.5270	360	25.0	270.0	105.0	-	140.5280	360	A328944
140.5271	480	30.0	290.0	105.0	-	140.5281	480	A328945
140.5272	590	35.0	295.0	110.0	-	140.5282	590	A328946
140.5273	850	40.0	300.0	120.0	-	140.5283	850	A328947
140.5274	990	45.0	305.0	120.0	-	140.5284	990	A328948
140.5275	1110	50.0	310.0	125.0	-	140.5285	1110	A328949
140.5276	1290	55.0	325.0	135.0	-	140.5286	1290	A328950
140.5277	1670	60.0	335.0	140.0	-	140.5287	1670	A328951

Kunststofhamer

- met essenhouten steel
- met transparante kop van slagvast cellulose-acetaat

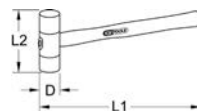

	g	D mm	L1 mm	L2 mm	Reserve steel	Reserve kop	g	A
140.5201	200	28.0	260.0	82.0	140.5301	140.5401	210	A160584
140.5202	340	35.0	300.0	95.0	140.5304	140.5404	350	A160585

Nylonhamer

- met essenhouten steel
- met slagvaste nylon kop

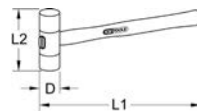

	g	D mm	L1 mm	L2 mm	Reserve steel	Reserve kop	g	A
140.5211	200	28.0	260.0	82.0	140.5301	140.5401	230	A160586
140.5212	340	35.0	300.0	95.0	140.5304	140.5404	450	A160587

BEITELS

Metselaarsbeitel

- DIN 7254 Form A
- vlak-ovaal model
- naslijpbare snijvlakken
- werkvlakken gehard
- schacht goudkleurig gelakt
- blank geslepen
- Chrom-Molybdeen

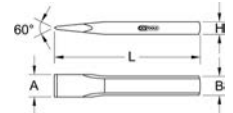

	L mm	A mm	B mm	H mm	Reserve steel	Reserve kop	g	A
162.0191	200.0	27.0	20.0	12.0	162.0441	310	A329014	
162.0192	250.0	27.0	20.0	12.0	162.0441	400	A329015	
162.0193	300.0	31.0	23.0	13.0	162.0442	580	A329016	
162.0194	350.0	31.0	23.0	13.0	162.0442	720	A329017	
162.0195	400.0	31.0	23.0	13.0	162.0442	800	A329018	
162.0196	500.0	33.0	26.0	13.0	162.0444	1160	A329019	
162.0197	600.0	33.0	26.0	13.0	162.0444	1400	A329020	
162.0198	800.0	33.0	26.0	13.0	162.0444	1860	A329021	
162.0199	1000.0	33.0	26.0	13.0	162.0444	2360	A329022	

PENDRIJVERS & DOORSLAGEN

Pendrijverset

- werkvlakken gehard
- naslijpbare punt
- schacht goudkleurig gelakt
- blank geslepen
- Chrom-Molybdeen
- in staalklap-box



	g	A
162.0370	6-dlg	150x10x3 - 150x10x4 - 150x10x5 - 150x10x6 - 150x12x8 - 150x12x10mm
	750	A328925

Centerpons

- DIN 7250
- 8-kant
- naslijpbare punt
- werklakken gehard
- schacht goudkleurig gelakt
- blank geslepen
- Chroom-Molybdeen



	L mm	D mm	S mm			
162.0361	120.0	4.0	10.0	-	65	A329048
162.0362	120.0	5.0	12.0	-	90	A329049
162.0363	150.0	5.0	12.0	-	120	A329050
162.0364	150.0	6.0	14.0	-	200	A329051
162.0365	150.0	8.0	18.0	-	260	A329052

Automatische centerpons

- rond
- ergonomische handgreep
- slagkracht 17-20 kg
- gefosfateerd
- chroom vanadium

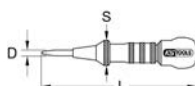

	L mm	D mm	S mm		
156.0466	160.0	4.0	25.0	250	A161205

11 SANITAIRGEREEDSCHAP

PIJPSNIJDERS

Mini-pijpsnijder

- voor koper, messing en dunwandige staalbuizen
- 2 steunrollen met uitsparing
- V²A-snijwiël kan worden uitgewisseld
- met hard verchroomde, geribbelde draaiknop
- metalen behuizing
- speciaalstaal

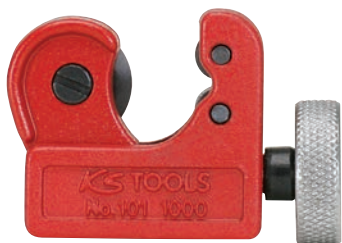
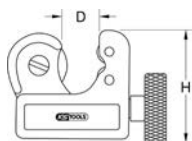

	D mm	H mm					
101.1000	3.0 - 16.0	35.0	101.1001	101.1002	-	100	A160178
101.2000	3.0 - 22.0	40.0	101.1001	101.1002	-	120	A160181

Kleine-pijpsnijder

- met uitklapbare afbraamtes
- inclusief reserve snijwiël onder afdekplaat op draaiknop
- 2 steunrollen met uitsparing
- V²A-snijwiël kan worden uitgewisseld
- met grote draaiknop
- metalen behuizing
- speciaalstaal

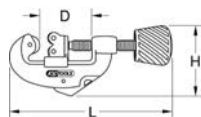

	D mm	H mm	L mm					
102.1000	3.0 - 30.0	55.0	150.0	101.1001	101.1002	-	300	A160185

INOX Telescoop-pijpsnijder

- met uitneembaar afbraamtes
- inclusief reserve snijwiël onder afdekplaat op draaiknop
- 2 steunrollen van edelstaal met uitsparing
- met grote draaiknop
- metalen behuizing
- speciaalstaal

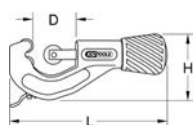

	D mm	H mm	L mm					
103.5000i	6.0 - 38.0	60.0	156.0	-	103.5002	-	500	A164723

Automatische-pijpsnijder voor koperbuis

- met uitklapbare afbraamtes
- inclusief reserve snijwiël onder afdekplaat op draaiknop
- snelverstelling met automatische veerspanner
- V²A-snijwiël kan worden uitgewisseld
- 4 steunrollen met uitsparing
- met grote draaiknop
- metalen behuizing
- speciaalstaal

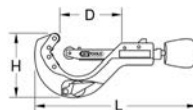

	D mm	H mm	L mm					
222.0660-1	6.0 - 64.0	90.0	225.0	222.0665	103.2002	222.0666	500	A164708

Reserve snijwiël voor pijpsnijder

- speciaalstaal

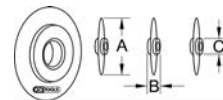

	D mm	B mm	C mm					
101.1001	18.2	3.0	4.8	x	-	-	40	A160179
101.1002	18.0	3.0	4.8	-	x	-	30	A160180
103.2002	18.2	6.2	4.8	-	x	-	10	A160187
103.5002	20.0	4.9	5.1	-	x	-	10	A160190
222.0665	18.2	6.2	4.8	x	-	-	50	A161406
222.0666	26.0	8.8	8.5	-	-	x	10	A161415

VERWARMINGS-SLEUTEL

Universele radiatorsleutelset 3/8" - 1"

- radiatorsleutel 4 maten 3/8", 1/2", 3/4" + 1"
- speciaalstaal



130.3000	2-dlg	Universele radiatorsleutelset 3/8" - 1" 610 A160494

bestaat uit:

130.1000	500	Omsteekratel A371438
130.2000	130	Universele sleutel, vier maten, 3/8"-1/2"-3/4"-1" A160492

Universele-radiatorsleutel

- 4 maten: 3/8"-1/2"-3/4"-1"
- voor gebruik met omsteekratel 130.1000
- speciaalstaal

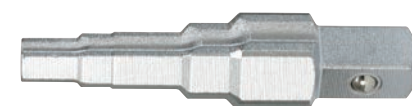
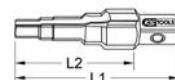

	L2 mm	L1 mm		
130.2000	70.0	90.0	130	A160492

ULTIMATE^{plus} Combinatietang

- uitvoering volgens DIN ISO 5748
- lange snijvlakken
- ook geschikt voor het knippen van draad
- inductief geharde precisie-snijvlakken
- met 2-componenten greep
- titanium gecoate toplaag
- speciaal-gereedschapstaal

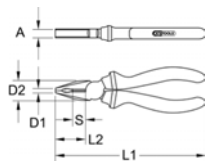

	A mm	D1 mm	D2 mm	L1 mm	L2 mm	S mm	g	
119.2020	11,0	7,0	24,0	160,0	35,0	15,0	300	A382033
119.2021	12,0	7,0	28,0	180,0	36,0	15,0	300	A382034
119.2022	12,0	7,0	32,0	200,0	41,0	20,0	400	A382035

ULTIMATE^{plus}® Zijknijptang

- uitvoering volgens DIN ISO 5749
- lange snijvlakken
- geschikt voor het knippen van verschillende draadsoorten
- inductief geharde snijvlakken
- met 2-componenten greep
- titanium gecoate toplaag
- speciaal-gereedschapstaal

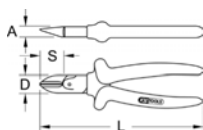

	A mm	D mm	L mm	S mm	g
119.2011	10,0	20,0	145,0	20,0	140
119.2012	11,0	22,0	170,0	24,0	260

ULTIMATE^{plus}® Zijknijptang, kracht

- uitvoering volgens DIN ISO 5749
- 30° gebogen bek
- lange snijvlakken
- geschikt voor het knippen van verschillende draadsoorten
- inductief geharde snijvlakken
- met 2-componenten greep
- titanium gecoate toplaag
- speciaal-gereedschapstaal

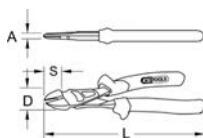

	A mm	D mm	L mm	S mm	g
119.2013	12,0	29,0	180,0	21,0	260

ULTIMATE^{plus}® Zijknijptang, kracht

- lange snijvlakken
- inductief geharde snijvlakken
- met 2-componenten greep
- geschikt voor het knippen van verschillende draadsoorten
- bijzonder robuuste uitvoering
- titanium gecoate toplaag
- speciaal-gereedschapstaal

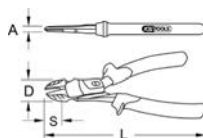

	A mm	D mm	L mm	S mm	g
119.2025	17,0	30,0	210,0	23,0	300

ULTIMATE^{plus} Draadstriptang

- uitvoering volgens DIN ISO 5232
- met openingsbegrenzing
- met instelschroef en veer
- met 2-componenten greep
- voor draad van 0,5 - 4,0 mm²
- titanium gecoate toplaag
- speciaal-gereedschapstaal

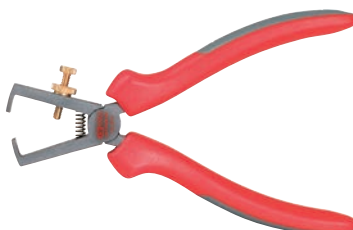
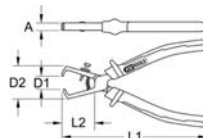

	A mm	D1 mm	D2 mm	L1 mm	L2 mm	g
119.2014	9,0	20,5	33,0	180,0	40,0	220

ULTIMATE^{plus} Platbektang

- uitvoering volgens DIN ISO 5745
- getande uitvoering
- met 2-componenten greep
- titanium gecoate toplaag
- speciaal-gereedschapstaal

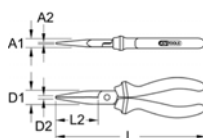

	A1 mm	A2 mm	D1 mm	D2 mm	L1 mm	L2 mm	g
119.2016	9,0	6,0	18,0	5,0	160,0	51,0	250

ULTIMATE^{plus} Telefoontang

- uitvoering volgens DIN ISO 5745
- vlakafgeronde bekken
- getande uitvoering
- met 2-componenten greep
- met geïntegreerde snijvlakken
- titanium gecoate toplaag
- speciaal-gereedschapstaal

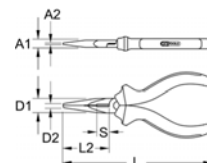

	A1 mm	A2 mm	D1 mm	D2 mm	L1 mm	L2 mm	S mm	g
119.2023	9,0	3,0	18,0	4,0	160,0	49,0	12,0	150
119.2024	11,0	3,0	22,0	4,0	200,0	75,0	16,0	230

ULTIMATE^{plus}® Telefoontang, gebogen

- uitvoering volgens DIN ISO 5745
- met 2-componenten greep
- 45° gebogen bekken
- geschikt voor het knippen van zachte en middelharde draadsoorten
- inductief geharde precisie-snijvlakken
- titanium gecoate toplaag
- speciaal-gereedschapstaal

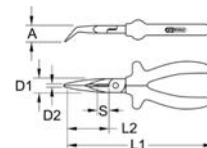

	A mm	D1 mm	D2 mm	L1 mm	L2 mm	S mm	g
119.2018	18,0	18,0	3,0	165,0	50,0	11,0	250
119.2019	27,0	22,0	5,0	210,0	67,0	16,0	270

ULTIMATE^{plus}® Tangenset

- uitvoering volgens DIN ISO 5748
- geschikt voor het knippen van verschillende draadsoorten
- inductief geharde precisie-snijvlakken
- met 2-componenten greep
- titanium gecoate toplaag
- speciaal-gereedschapstaal

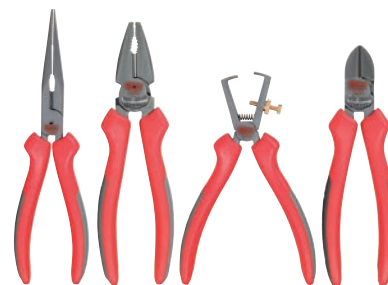

	Aantal	Naam gereedschap	Lengte mm	g
119.2004	4-dlg	ULTIMATE ^{plus} ® Tangenset		1,00
	1 x		160 mm	
	1 x		180 mm	
	1 x		180 mm	
	1 x		165 mm	

Artikel	Bladzijde	Artikel	Bladzijde	Artikel	Bladzijde	Artikel	Bladzijde	Artikel	Bladzijde
1		117.0534	22	151.2248	27	151.27015	26	157.0325	41
101.1000	44	117.0536	22	151.2249	27	151.2702	26	157.0326	41
101.1001	44	117.0538	22	151.2250	27	151.27025	26	157.0404	41
101.1002	44	117.0540	22	151.2251	27	151.2703	26	157.0405	41
101.2000	44	117.0550	22	151.2252	27	151.27035	26	157.0406	41
102.1000	44	117.1100	29	151.2253	27	151.2704	26	157.0407	41
103.2002	44	117.1110	29	151.2254	27	151.27045	26	157.0414	41
103.5000i	44	117.1111	29	151.2255	27	151.2705	26	157.0415	41
103.5002	44	117.1112	29	151.2300	27	151.2706	26	157.0416	41
111.1000	31	117.1113	29	151.2301	26	151.2707	26	157.0424	41
111.1500	31	117.1114	29	151.2302	26	151.2708	26	157.0425	41
111.2000	31	117.1119	29	151.2303	26	151.2709	26	157.0426	41
111.3000	31	117.1120	29	151.2304	26	151.2710	26	157.0427	41
115.1000	30	117.1121	29	151.2305	26	151.2712	26	158.3510	27
115.1004	28	117.1160	29	151.2306	26	151.2714	26	158.3540	26
115.1010	28	117.1291	29	151.2307	26	151.2717	26	158.5000	8
115.1011	28	117.1293	29	151.2308	26	151.2719	26	158.50055	8
115.1012	28	117.2000	29	151.2309	26	151.3210	26	158.5006	8
115.1013	28	118.0218	31	151.2310	26	151.3250	26	158.5007	8
115.1014	28	118.0224	31	151.2311	26	151.8130	27	158.5008	8
115.1016	28	118.0230	31	151.2312	26	151.8131	27	158.5009	8
115.1017	28	118.0236	31	151.2313	26	151.8132	27	158.5010	8
115.1018	28	130.1000	44	151.2314	26	151.8133	27	158.5011	8
115.1019	28	130.2000	44	151.2315	26	151.8134	27	158.5012	8
115.1020	28	130.3000	44	151.2341	26	151.8135	27	158.5013	8
115.1021	28	140.2006	43	151.2342	26	151.8136	27	158.5014	8
115.1022	28	140.3000	42	151.2343	26	151.8137	27	158.8032	27
115.1023	28	140.5201	43	151.2344	26	151.8138	27	158.8033	27
115.1024	28	140.5202	43	151.2345	26	151.8139	27	158.8034	27
115.1031	31	140.5211	43	151.2346	26	151.8150	27	158.8035	27
115.1032	31	140.5212	43	151.2347	26	156.0466	44	158.8036	27
115.1033	31	140.5270	43	151.2348	26	157.0004	41	158.8038	27
115.1034	31	140.5271	43	151.2349	26	157.0005	41	158.8040	27
115.1035	31	140.5272	43	151.2350	26	157.0006	41	159.0010	22
115.1070	32	140.5273	43	151.2351	26	157.0007	41	159.0100	22
115.1072	32	140.5274	43	151.2352	26	157.0008	41	159.1001	21
115.1076	32	140.5275	43	151.2353	26	157.0014	41	159.1002	21
115.1077	32	140.5276	43	151.2354	26	157.0015	41	159.1003	21
115.1078	32	140.5277	43	151.2355	26	157.0016	41	159.1004	21
115.1079	32	142.1310	42	151.26007	25	157.0025	41	159.1005	21
115.1196	31	142.1311	42	151.26009	25	157.0026	41	159.1006	21
115.1197	31	142.1320	42	151.26013	25	157.0027	41	159.1007	21
115.1230	31	142.1321	42	151.26015	25	157.0028	41	159.1008	21
115.1231	31	142.1330	42	151.2602	25	157.0104	41	159.1009	21
115.2000	30	142.1331	42	151.26025	25	157.0105	41	159.1010	21
115.2001	30	142.1350	42	151.2603	25	157.0106	41	159.1011	21
115.3000	30	142.1351	42	151.26035	25	157.0107	41	159.1012	21
115.4000	30	142.1380	42	151.2604	25	157.0114	41	159.1013	21
116.1300	31	142.1381	42	151.26045	25	157.0115	41	159.1020	21
116.1400	31	142.1400	42	151.2605	25	157.0116	41	159.1021	21
116.1401	31	142.1401	42	151.26055	25	157.0125	41	159.1022	21
116.1403	31	142.5100	42	151.2606	25	157.0126	41	159.1023	21
116.1404	31	142.5101	43	151.2607	25	157.0127	41	159.1024	21
117.0195	30	142.5125	42	151.2608	25	157.0128	41	159.1025	21
117.0502	22	142.5126	43	151.2609	25	157.0204	41	159.1026	21
117.0504	22	142.5150	42	151.2610	25	157.0205	41	159.1027	21
117.0506	22	142.5151	43	151.2611	25	157.0206	41	159.1028	21
117.0508	22	150.1340	42	151.2612	25	157.0214	41	159.1029	21
117.0512	22	150.1345	42	151.2613	25	157.0215	41	159.1030	21
117.0514	22	151.2120	26	151.2614	25	157.0224	41	159.1031	21
117.0516	22	151.2180	26	151.2616	25	157.0225	41	159.1032	21
117.0518	22	151.2241	27	151.2617	25	157.0226	41	159.1033	21
117.0522	22	151.2242	27	151.2618	25	157.0304	41	159.1034	21
117.0524	22	151.2243	27	151.2619	25	157.0305	41	159.1035	21
117.0526	22	151.2244	27	151.2621	25	157.0306	41	159.1036	21
117.0528	22	151.2245	27	151.2622	25	157.0314	41	159.1037	21
117.0532	22	151.2246	27	151.2624	25	157.0315	41	159.1038	21
		151.2247	27	151.27013	26	157.0324	41	159.1040	21

Artikel	Bladzijde	Artikel	Bladzijde	Artikel	Bladzijde	Artikel	Bladzijde	Artikel	Bladzijde
159.1041	21	500.1031	30	503.5209	6	517.0304	7	517.0715	7
159.1042	21	500.1032	30	503.5210	6	517.0305	7	517.0716	7
159.1043	21	500.1033	30	503.5211	6	517.0306	7	517.0718	7
159.1044	21	500.1034	30	503.5212	6	517.0307	7	517.0725	7
159.1045	21	500.1035	30	503.5213	6	517.0308	7	517.0728	7
159.1046	21	500.1036	30	503.5214	6	517.0522	6	517.0736	7
159.1047	21	503.4204	4	503.5215	6	517.0524	6	517.0737	7
159.1048	21	503.4205	4	503.5216	6	517.0527	6	517.0801	7
159.1049	21	503.42055	4	503.5217	6	517.0530	6	517.0802	7
159.1050	21	503.4206	4	503.5218	6	517.0532	6	517.0804	7
159.1051	21	503.4207	4	503.5219	6	517.0536	6	517.0806	7
159.1052	21	503.4208	4	503.5905	6	517.0538	6	517.0807	7
159.1053	21	503.4209	4	503.5908	6	517.0540	6	517.0808	7
159.1054	21	503.4210	4	503.5909	6	517.0541	6	517.0809	7
159.1055	21	503.4211	4	503.5910	6	517.0542	6	517.0810	7
159.1056	21	503.4212	4	503.5911	6	517.0546	6	517.0811	7
159.1057	21	503.4213	4	503.5912	6	517.0548	6	517.0812	7
159.1058	21	503.4214	4	503.5913	6	517.0550	6	517.0813	7
159.1100	21	503.4215	4	503.5914	6	517.0555	6	517.0814	7
159.1198	22	503.4216	4	503.5915	6	517.0560	6	517.0815	7
159.1200	8	503.4217	4	503.5916	6	517.0565	6	517.0816	7
159.1201	8	503.4218	4	503.5917	6	517.0570	6	517.0817	7
159.1202	8	503.4219	4	503.5918	6	517.0575	6	517.0818	7
159.1203	8	503.4221	4	503.5919	6	517.0580	6	517.0819	7
159.1204	8	503.4222	4	514.1102	23	517.0585	6	517.0821	7
159.1205	8	503.4224	4	514.1103	23	517.0590	6	517.0825	7
159.1206	8	503.4227	4	514.1106	23	517.0595	6	517.0835	7
159.1207	8	503.4228	4	514.1107	23	517.0596	6	517.1302	8
159.1208	8	503.4229	4	514.1108	23	517.0606	4	517.1303	8
159.1209	8	503.4230	4	514.1113	23	517.0607	4	517.1304	8
159.1210	8	503.4259	5	515.1003	23	517.0608	4	517.1305	8
159.1211	8	503.4265	5	516.1403	20	517.0609	4	517.1312	8
159.1212	8	503.4571	7	516.1412	20	517.0610	4	517.1313	8
159.2051	23	503.4572	7	516.1413	20	517.0611	4	517.1314	8
159.2061	23	503.4573	7	516.1422	20	517.0612	4	517.1315	8
162.0191	43	503.4574	7	516.1423	20	517.0613	4	518.0043	4
162.0192	43	503.4575	7	516.1432	20	517.0614	4	518.0048	4
162.0193	43	503.4576	7	516.1442	20	517.0615	4	518.0052	4
162.0194	43	503.4577	7	516.1443	20	517.0616	4	518.0865	8
162.0195	43	503.4578	7	516.1472	20	517.0617	4	518.0866	8
162.0196	43	503.4580	7	516.1482	20	517.0618	4	518.0867	8
162.0197	43	503.4605	5	516.1490	20	517.0619	4	518.0868	8
162.0198	43	503.4606	5	516.1491	20	517.0620	4	518.0869	8
162.0199	43	503.4607	5	516.1493	20	517.0621	4	518.0870	8
162.0361	44	503.4608	5	516.1494	20	517.0622	4	518.0871	8
162.0362	44	503.4609	5	516.1495	20	517.0623	4	518.0872	8
162.0363	44	503.4610	5	516.1496	20	517.0624	4	518.0873	8
162.0364	44	503.4611	5	516.1512	20	517.0625	4	518.0874	8
162.0365	44	503.4612	5	516.1522	20	517.0626	4	518.0875	8
162.0370	43	503.4613	5	516.1532	20	517.0627	4	518.0876	8
2		503.4614	5	516.1542	20	517.0628	4	518.0877	8
222.0660-1	44	503.4615	5	516.1572	20	517.0629	4	518.0878	8
222.0665	44	503.4616	5	516.1582	20	517.0630	4	518.0879	8
222.0666	44	503.4617	5	516.1932	20	517.0632	4	518.0880	8
3		503.4618	5	516.1942	20	517.0636	4	518.0881	8
300.0113	32	503.4619	5	516.1972	20	517.0641	4	518.0882	8
300.0114	32	503.4622	5	517.0043	4	517.0701	7	518.0883	8
300.0115	32	503.4624	5	517.0048	4	517.0702	7	518.0884	8
300.0116	32	503.4627	5	517.0052	4	517.0704	7	518.0885	8
300.0510	32	503.4628	5	517.0123	7	517.0706	7	518.0886	8
300.0520	32	503.4629	5	517.0125	7	517.0707	7	518.1606	4
5		503.4630	5	517.0148	7	517.0708	7	518.1607	4
500.1025	30	503.4643	5	517.0222	7	517.0709	7	518.1608	4
500.1026	30	503.4644	5	517.0248	7	517.0710	7	518.1609	4
500.1027	30	503.4646	5	517.0300	7	517.0711	7	518.1610	4
500.1028	30	503.5205	6	517.0301	7	517.0712	7	518.1611	4
500.1029	30	503.5208	6	517.0302	7	517.0713	7	518.1612	4
500.1030	30			517.0303	7	517.0714	7	518.1613	4

Artikel	Bladzijde	Artikel	Bladzijde	Artikel	Bladzijde	Artikel	Bladzijde	Artikel	Bladzijde
518.1614	4	577.0100	6	911.1200	17	911.1404	9	911.2845	23
518.1615	4	577.0150	6	911.1201	17	911.14045	9	911.2850	24
518.1616	4	577.0200	6	911.1202	17	911.1405	9	911.2855	24
518.1617	4	577.0250	6	911.1203	17	911.14055	9	911.3400	19
518.1618	4	577.0300	6	911.1204	17	911.1406	9	911.3401	19
518.1619	4	577.0375	6	911.1210	16	911.1407	9	911.3402	19
518.1620	4	577.0450	6	911.1211	16	911.1408	9, 11	911.3403	19
518.1621	4	8	8	911.1212	16	911.1409	9	911.3404	19
518.1622	4	811.1301	38	911.1213	16	911.1410	9, 11	911.3405	19
518.1623	4	811.1302	38	911.1214	16	911.1411	9, 11	911.3419	19
518.1624	4	811.1303	38	911.1215	16	911.1412	9, 11	911.3421	19
518.1625	4	815.1130	39	911.1216	16	911.1413	9, 11	911.3422	19
518.1626	4	815.1160	39	911.1217	16	911.1414	9	911.3423	19
518.1627	4	815.1180	40	911.1218	16	911.1415	9	911.3424	19
518.1628	4	815.1301	40	911.1219	16	911.1416	9	911.3426	19
518.1629	4	815.1302	40	911.1220	16	911.1417	9	911.3427	19
518.1630	4	815.1343	39	911.1221	16	911.1418	9	911.3429	19
518.1632	4	815.1346	39	911.1222	16	911.1419	9	911.3430	19
550.1126	20	815.1348	39	911.1224	16	911.1420	9	911.3432	19
550.5008	33, 34	815.2336	40	911.1233	17	911.1421	9	911.3435	19
550.7049	33	815.2351	39	911.1234	17	911.1422	10	911.3436	19
550.7055	33	815.2355	40	911.1235	17	911.1423	10, 11	911.3438	19
550.7062	33	815.2375	40	911.1240	16	911.1424	10	911.3441	19
550.7221	34	818.1334	39	911.1241	16	911.1425	10	911.3446	19
550.7351	35	818.2331	39	911.1242	16	911.1426	9	911.3450	19
550.7352	35	818.2352	39	911.1243	16	911.1427	9	911.3800	14
550.7353	35	838.0004	37	911.1244	16	911.1428	9	911.3801	14
550.7491	33, 35	838.0005	37	911.1245	16	911.1429	9	911.3802	14
550.7492	35	838.0007	37	911.1246	16	911.1430	9	911.3803	14
550.7493	35	838.0009	37	911.1247	16	911.1431	9	911.3806	13
550.7551	33, 36	838.0014	37	911.1248	16	911.1432	9	911.3807	13
550.7552	36	850.0300	37	911.1249	16	911.1433	9	911.3808	13
550.7553	36	850.0560	37	911.1250	17	911.1436	9	911.3809	13
550.7555	36	875.0016	38	911.1252	16	911.1437	9	911.3810	13
550.7556	34, 36	875.0018	38	911.1254	16	911.1438	9	911.3811	13
550.7557	36	875.9940	38	911.1255	16	911.1439	9	911.3812	13
550.7558	36	875.9941	38	911.1256	16	911.1440	9	911.3813	13
550.7559	36	875.9942	38	911.1257	16	911.1441	9	911.3814	13
550.7571	36	875.9943	38	911.1258	16	911.1442	10	911.3815	13
550.7572	36	875.9944	38	911.1259	16	911.1443	10	911.3816	13
550.7573	36	875.9945	38	911.1290	17	911.1444	10	911.3817	13
550.7601	35	875.9946	38	911.1304	16	911.1445	10	911.3818	13
550.7602	33, 35	876.0016	38	911.1305	16	911.1446	10	911.3819	13
550.7603	35	876.0018	38	911.1306	16	911.1447	10	911.3820	13
550.7606	35	877.0016	38	911.1307	16	911.1448	10	911.3821	13
550.7851	34	877.0018	38	911.1308	16	911.1449	10	911.3822	13
550.7852	34	878.0004	37	911.1309	16	911.1450	10	911.3824	13
550.7853	34	878.0005	37	911.1310	16	911.1451	10	911.3850	14
550.7854	35	878.0007	37	911.1312	16	911.1461	10	911.3852	14
550.7857	35	878.0009	37	911.1314	16	911.1462	10	911.3856	14
550.7858	35	878.0014	37	911.1317	16	911.1463	10	911.3862	14
550.7859	35	878.0016	38	911.1319	16	911.1464	10	911.3863	14
550.7997	35	878.0018	38	911.1322	16	911.1465	10	911.3864	14
550.7998	36	9	9	911.1324	16	911.1466	10	911.3865	14
550.7999	33, 34	907.2102	41	911.1361	16	911.1467	10	911.3866	14
550.8055	34	907.2125	41	911.1362	16	911.1468	10	911.3867	14
550.8551	34, 36	907.2130	41	911.1363	16	911.1478	10	911.3868	14
550.8552	36	907.2145	42	911.1364	16	911.1494	10	911.3890	15
550.8555	36	911.0100	18	911.1365	16	911.1545	11	911.3981	14
550.8556	36	911.0620	18	911.1366	16	911.1561	14	911.3982	14
550.8557	36	911.0623	11	911.1367	16	911.1562	14	911.3983	14
550.8558	36	911.0626	15	911.1368	16	911.1563	14	911.3984	14
550.8559	36	911.0646	11	911.1369	16	911.1564	14	911.3985	14
550.8601	36	911.0661	15	911.1370	16	911.1565	14	911.3986	14
550.8602	36	911.0688	12	911.1400	11	911.1566	14	911.3987	14
550.8605	36	911.0708	13	911.1401	9	911.1567	14	911.3988	14
550.8606	36	911.0721	19	911.1402	9	911.1604	17	911.3989	14
550.8607	36	911.0727	13	911.1403	9	911.2840	23	911.3992	14

Artikel	Bladzijde	Artikel	Bladzijde			
911.3993	14	918.2840	24			
911.3994	14	918.2845	24			
911.3996	14	918.2850	24			
911.3997	14	918.2855	24			
911.3998	14	918.3010	25			
911.4327	10	918.3807	14			
911.4337	10, 11	919.3890	14			
911.8143	8	920.1290	17			
911.8144	8	920.1490	11			
911.8145	8	920.2500	27			
911.8146	8	920.2520	27			
911.8180	8	920.3890	15			
914.1290	17					
914.1490	11					
917.0608	11	119.2004	45			
917.0645	12	119.2011	45			
917.1210	16	119.2012	45			
917.1211	16	119.2013	45			
917.1212	16	119.2014	45			
917.1213	16	119.2016	45			
917.1214	16	119.2018	45			
917.1215	16	119.2019	45			
917.1216	16	119.2020	45			
917.1217	16	119.2021	45			
917.1218	16	119.2022	45			
917.1219	16	119.2023	45			
917.1220	16	119.2024	45			
917.1221	16	119.2025	45			
917.1222	16	503.5221	6			
917.1223	16	503.5222	6			
917.1224	16	503.5224	6			
917.1227	16	503.5227	6			
917.1230	16	503.5228	6			
917.1232	16	503.5229	6			
917.1333	16	503.5921	6			
917.1334	16	503.5922	6			
917.1340	16	503.5924	6			
917.1341	16	503.5927	6			
917.1342	16	503.5928	6			
917.1343	16	503.5929	6			
917.1344	16					
917.1345	16					
917.1346	16					
917.1347	16					
917.1415	9					
917.1421	9					
917.1422	9					
917.1434	9					
917.1435	9					
917.1461	9					
917.1462	9					
917.1463	9					
917.1464	9					
917.1465	9					
917.1466	9					
917.1467	9					
917.1468	9					
917.1469	9					
917.1470	9					
917.1471	9					
917.1472	9					
917.1473	9					
918.0640	12					
918.0690	18					
918.0846	15					
918.0847	12					
918.1449	14					
918.2070	25					

B

Bandenlepel	8	Bithouder snelwissel	23
Bandenlichter	8	Bitschroevendraaier	22, 23
Bankhamer	42	Bitset	23, 24, 25
Beitel	43	Blokvijl	41
Bitadapter	10, 23	Borgringtang	30
Bithouder	23	Boutenschaar	31
Bithouder magnetisch	23		

C

Cardangewricht	10, 14, 17	Centerpunt automatisch	44
Centerpons	44	Combinatietang	28, 45
Centerpons automatisch	44	Combinatietang VDE	29
Centerpunt	44		

D

Demagnetiseerapparaat	20	Dopsleutel PZ	9
Doorslagset	43	Dopsleutel resistorx	10
Doorsteekvierkant paddestoel	20	Dopsleutel torx	10
Dopschroevendraaier	8	Dopsleutel sleuf	9
Dopschroevendraaierset	8	Dopsleutel superlock	9, 13, 16
Dopsleutel	9, 10, 13, 14, 16, 19	Dopsleutel torx	10, 16
Dopsleutel inbus	9, 14, 16	Dopsleutelset	11, 12, 13, 15, 18, 19
Dopsleutel inbus lang	14	Draadstriptang	28
Dopsleutel lang	9, 16	Draadstriptang VDE	29, 45
Dopsleutel met bit	9, 14, 16	Draadvijl	42
Dopsleutel PH	9	Driehoekvijl	41

F

Frontcamera	34, 35, 36		
-------------	------------	--	--

G

Gereedschapkar	37, 38	Gereedschapset VDE	30
Gereedschapkast	37, 38	Gereedschaptas	37
Gereedschapkoffer	37	Gereedschapwagen	37, 38
Gereedschapset	12, 13, 18, 30	Griptang	31, 32

H

Haak	35, 36	Hamer	42, 43
Haaksleutel	8	Hamer kunststof	43
Halfronde vijl	41	Hoekpijptang	31

I

Inbussleutel	25, 26	Inbussleutelset	26, 27
Inbussleutel resistorx	27	Inbussleutelset T-greep	27
Inbussleutel T-greep	27	Inbussleutelset torx	27
Inbussleutel torx	26	Inspectiecamera	33, 34

K

Kabelschoenset	31	Koffer	35, 37
Kabelschoentang	31	Kombinatietang	28, 45
Kabelstriptang	31	Kombinatietang VDE	29
Klauwhamer	43	Koudbeitel	43
Kniegewricht	10, 14, 17	Kunststofhamer	43
Kniesleutel	7		

L

Lasgriptang	32
-------------	----

M

Machinesteeksleutel	6	Metaalzaagbeugel	41
Magneet	35, 36	Module met gereedschap	38, 39, 40
Magneetset	17	Moersleutel	6
Magnetiseerapparaat	20	Momentsleutel	20
Mes	42	Moniertang	31

N

Nijptang	31
----------	----

O

Opbergkoffer	35	Opzetkast	37, 38
Opzethaak	35, 36	Opzetmagneet	35, 36

P

Pendrijver	43	Profieltang	32
Pijpsleutel	8	Punttang	28, 45
Pijptang	31	Punttang gebogen	28, 45
Pijpsnijder	44	Punttang gebogen VDE	29
Pijpsnijdermes	44	Punttang VDE	29
Platbektang	28, 45		

R

Radiatorsleutel	44	Ringsleutel	7
Radiatorsleutelset	44	Ringsleutelset	7
Ratel	11, 14, 15, 17, 19	Ringsteekratelsleutel	4, 5, 6
Ratelschroevendraaier	23	Ringsteekratelsleutelset	4, 5, 6
Reinigingsset voor videoscoop	36	Ringsteeksleutel	4, 5, 6
Reservewiel voor pijpsnijder	44	Ringsteeksleutelset	4, 5, 6
Ringratelsleutel	7	Rolbandmaat	32
Ringratelsleutelset	7	Rondevijl	41

S

Schroefdraadvijl	42	Slagschroevendraaierset	23
Schroefsleutel	6	Sokschroevendraaijer	8
Schroevendraaijer kort	21	Sokschroevendraaijerset	8
Schroevendraaijer kort PH	21	Sonde	34, 35, 36
Schroevendraaijer kort PZ	21	Spiraalsonde	34, 35, 36
Schroevendraaijer kort sleuf	21	Steekringratelsleutel	4, 5, 6
Schroevendraaijer PH	21, 22	Steekringratelsleutelset	4, 5, 6
Schroevendraaijer PH VDE	22	Steekringsleutel	4, 5, 6
Schroevendraaijer PZ	21, 22	Steekringsleutelset	4, 5, 6
Schroevendraaijer PZ VDE	22	Steeksleutel	6, 7
Schroevendraaijer Resistorx	21	Steeksleutel (enkel)	6
Schroevendraaijer Sleuf	21, 22	Steeksleutelset	7
Schroevendraaijer Sleuf VDE	22	Stiftsleutel	25, 26, 27
Schroevendraaijer Torx	21	Stiftsleutel resistorx	27
Schroevendraaijerset	22	Stiftsleutel T-greep	27
Schroevendraaijerset VDE	22	Stiftsleutel torx	26, 27
Schuifgreep	10, 17, 19	Stiftsleutelset	26, 27
Schuifmaat analoog	32	Stiftsleutelset T-greep	27
Schuifmaat digitaal	32	Stiftsleutelset torx	27
Schuifstuk	10, 17, 19	Striptang	28, 31, 45
Seegerringtang	30	Striptang VDE	29

T

Tangenset	28, 29, 45	Telefoontang gebogen	28, 29, 45
Tangenset VDE	29	Telefoontang gebogen VDE	29
Telefoontang	28, 29, 45	Telefoontang VDE	29

V

Verlengkabel	35	Vierkantvijl	41
Verlengstuk	10, 14, 17, 19	Vijl	41
Verlengstuk flexibel	10	Vijlenset	42
Verloopstuk	10, 14, 17	Voorzetspiegel	35, 36
Videoscoopset	33, 34	Vuisthamer	42, 43

W

Waterpomptang	29, 30	Wringstaaf voor pijpsleutel	8
Waterpomptang VDE	29		

Z

Zaagbeugel	41	Zijsnijtang VDE	29
Zijknijptang	28, 29, 45	Zweedse tang	31
Zijknijptang VDE	29	Zwenkkopratel	11, 15, 17
Zijsnijtang	28, 29, 45		

Notities:

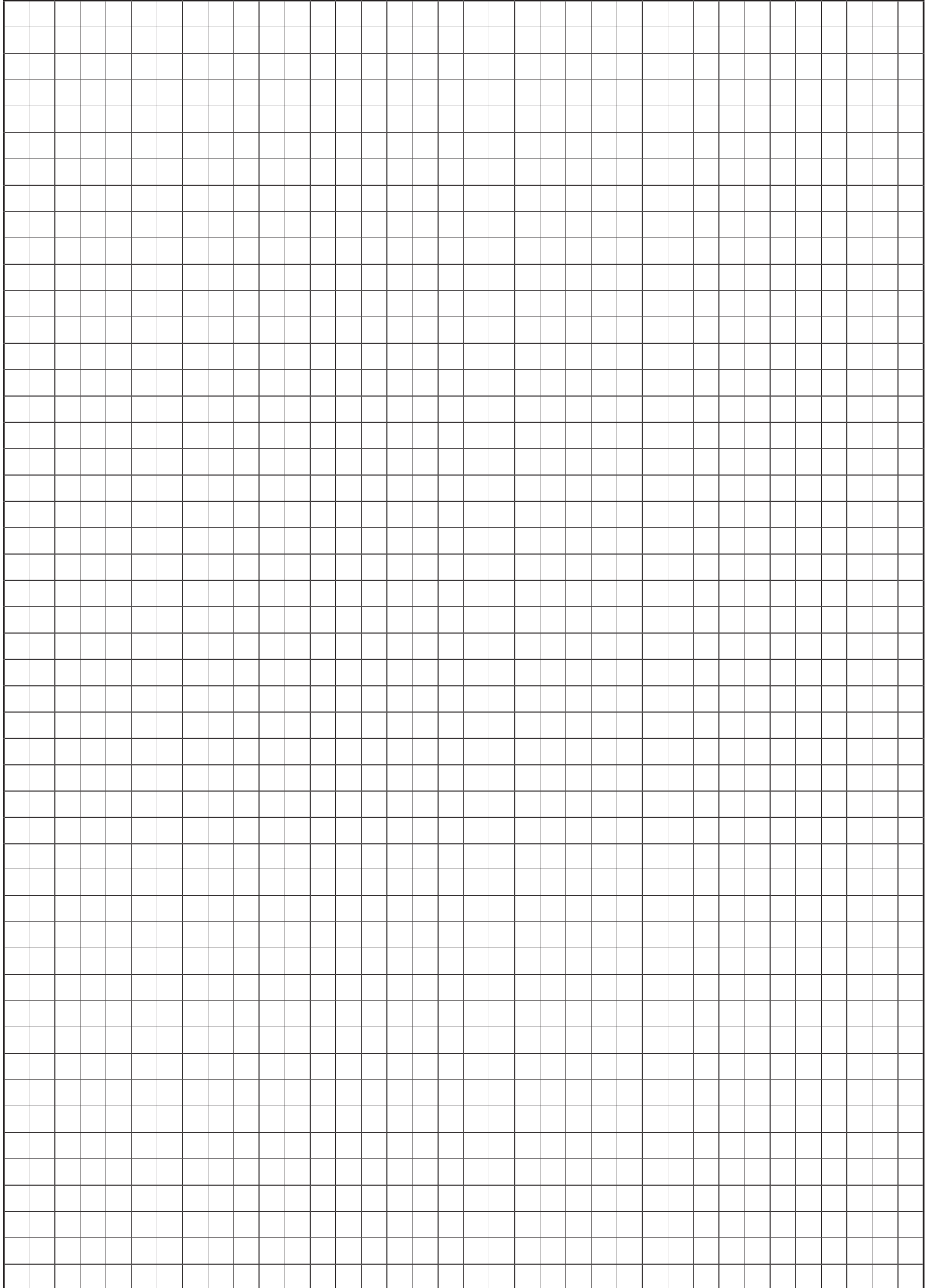

Notities:

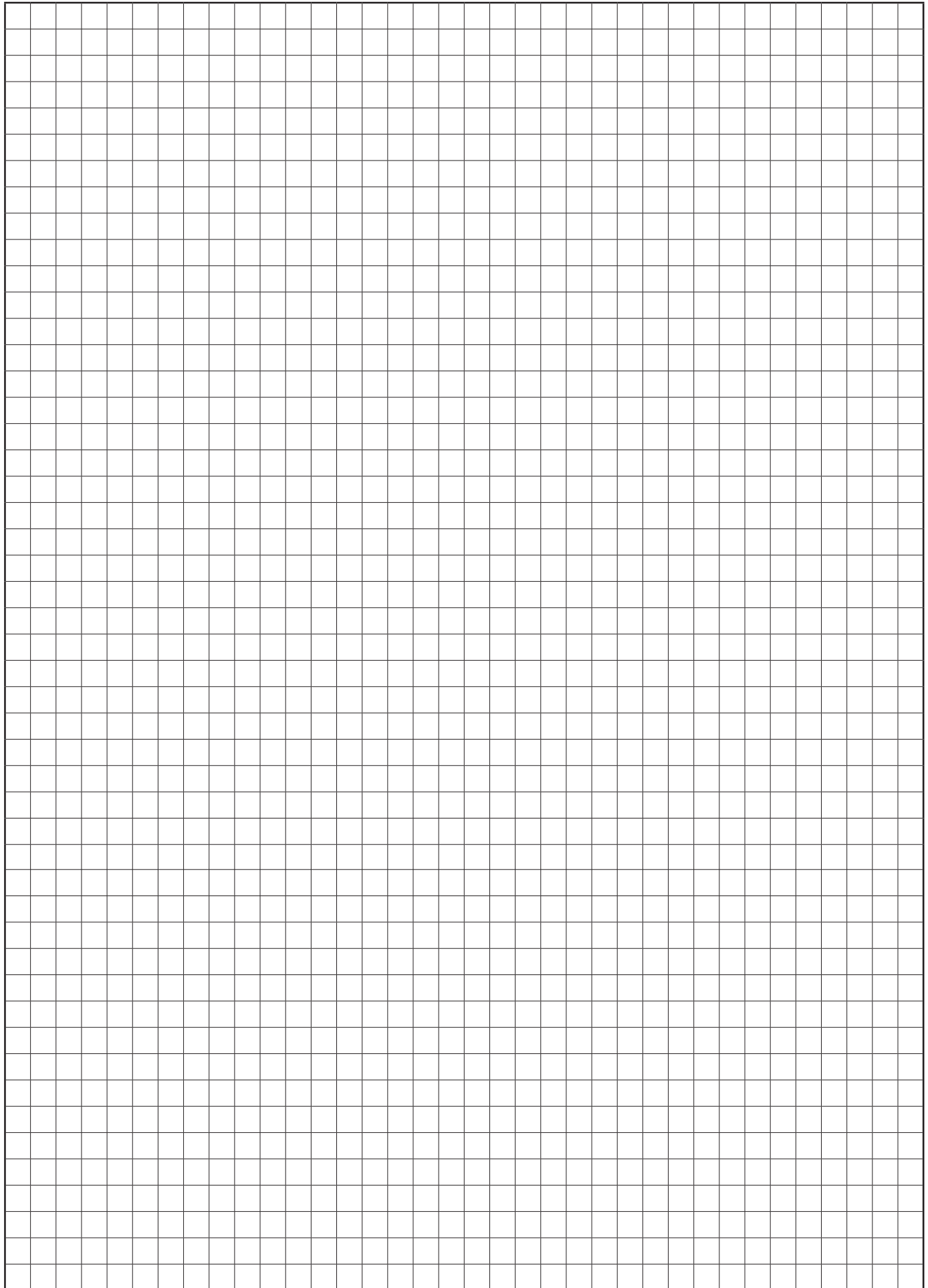

Notities:

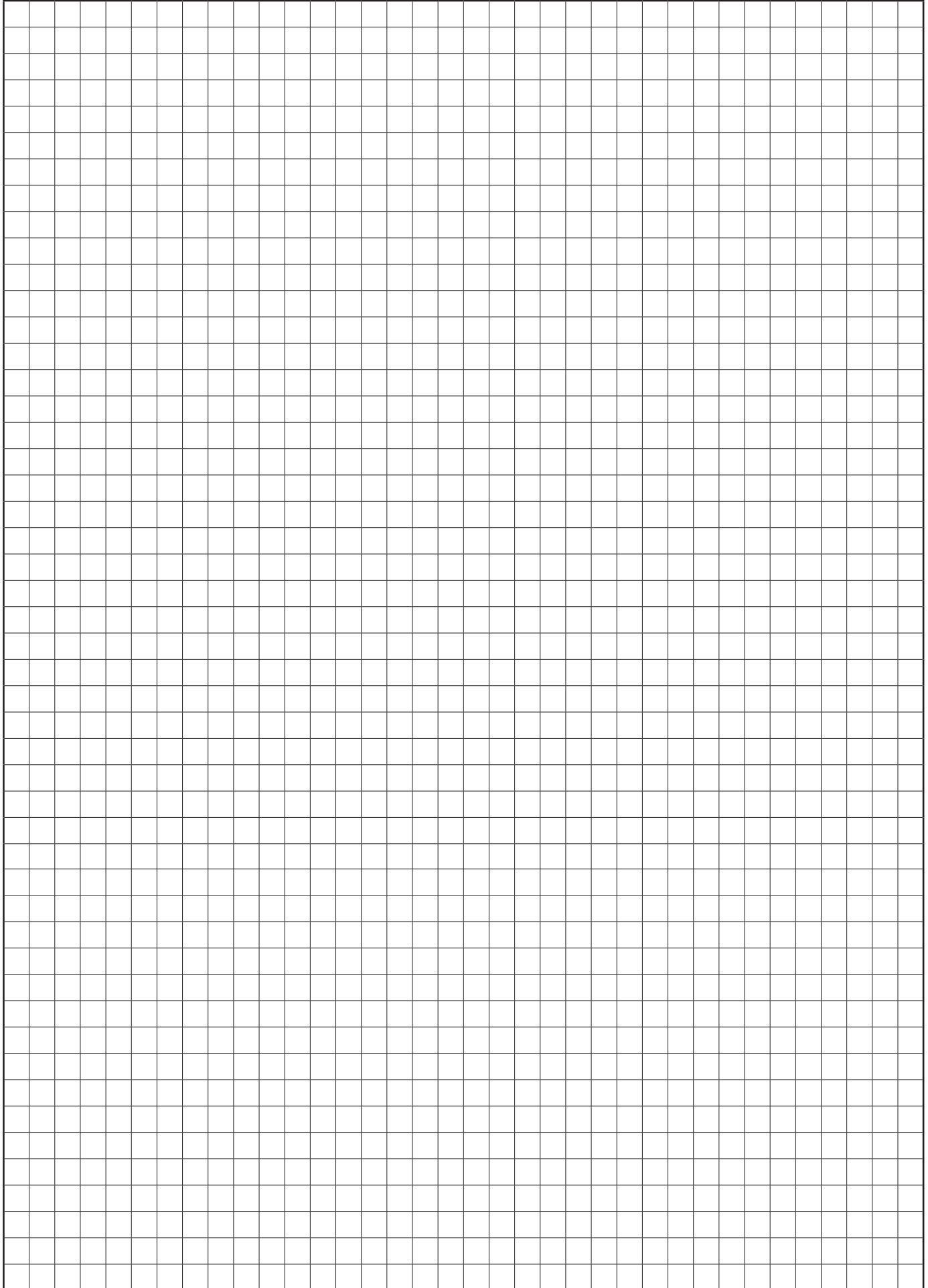

Assortiment

Het kernassortiment van Lasaulec bestaat uit:



De specialismen maken het onderscheid:



Het Lasaulec assortiment wordt compleet door:

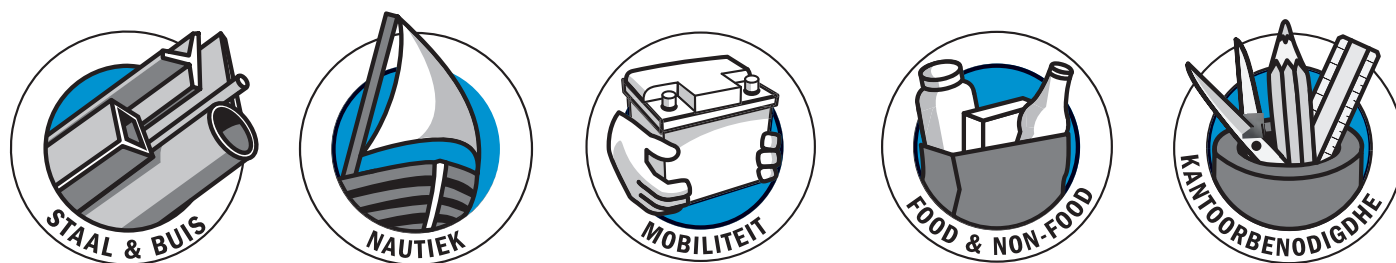

Kijk op onze website www.lasaulec.nl voor het uitgebreide assortiment.

Diensten



Lasaulec werkplaatsen

Iedere Lasaulec vestiging beschikt over een eigen technische werkplaats. Lasaulec biedt gemak bij het gecertificeerd keuren en repareren van al uw gereedschappen, las- en reinigungsapparatuur en overige hulp- en meetmiddelen. Lasaulec heeft VCA gecertificeerde monteurs in dienst die deze keuringen, maar ook de reparaties, kalibraties en het onderhoud voor u kunnen verzorgen. In de werkplaats maar ook op locatie.



Persluchttechniek

Met adviseurs en specialisten in binnen- en buitendienst is Lasaulec partner op het gebied van compressoren en drogers, persluchtgereedschappen, luchtleidingsystemen, pneumatische componenten en luchtverzorging. Als het gaat om perslucht kunt u bij Lasaulec terecht voor: specialistisch advies, persluchtmetingen, vrijblijvend energiebesparingsadvies, 'turn key' ofwel kant-en-klare oplevering, een breed assortiment persluchttechniek, projectbegeleiding, landelijke 24-uurs servicedienst en vervangende (huur) apparatuur.

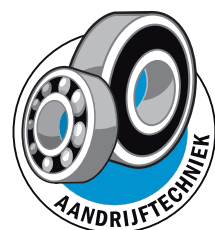

Aandrijftechniek

Met de oprichting van Lasaulec Aandrijftechniek B.V. heeft Lasaulec specialistische kennis verworven op het gebied van aandrijftechniek. Het ruime assortiment bestaat o.a. uit: lagers, lagerblokken, afdichtingen, kettingen, V- en tandriemen, askoppelingen, elektromotoren- & motorreductoren, regelaars, lineair techniek etc.



Persoonlijke beschermingsmiddelen

In 1990 is Lasaulec gestart met de verkoop van persoonlijke beschermingsmiddelen (PBM's). Vandaag de dag is Lasaulec uitgegroeid tot een totaalleverancier op dit gebied. Naast persoonlijk advies verzorgt Lasaulec pas- en aanmeetsessies van werkkleding, veiligheidsschoenen, gehoorbescherming en veiligheidsbrillen voor uw medewerkers op locatie. Het Lasaulec logocentrum verzorgt het bedrukken, borduren, verstellen en vermaken van uw bedrijfskleding.



Lastechniek

De specialistische afdeling Lasaulec Lastechniek adviseert bij aanschaf, installatie en gebruik. Binnen het specialisme Lastechniek wordt een volwaardig programma lasbenodigdheden, lasapparatuur en toebehoren aangeboden. De afdeling bestaat uit lastechnische adviseurs, verkoopadviseurs, binnendienstondersteuning en eigen technische diensten. U kunt bij Lasaulec tevens lasapparatuur huren voor een korte of lange periode. Lasaulec heeft de meest complete en moderne lasmachine huurvloot van Nederland beschikbaar.



Onderhoud & Reiniging

Een schone winkel, werkplaats en auto zijn het visitekaartje van uw bedrijf. Lasaulec levert machines en middelen om al uw machines professioneel te reinigen. Ook voor het reinigen onder hoge druk, het reinigen van vloeren of machinaal vegen is Lasaulec uw partner. Met een team van medewerkers met specialistische kennis staan we voor u klaar om een passend advies te geven dat aansluit op uw reinigingswensen.

Kwaliteitsborging



ISO9001:2008 en ISO14001

Lasaulec is ISO9001:2008 gecertificeerd, de bekendste norm voor managementsystemen. U heeft hiermee de garantie dat Lasaulec voldoet aan de hoogste eisen die wet- en regelgeving met zich mee brengen.

Lasaulec neemt haar verantwoordelijkheid door structureel aandacht te besteden aan het milieu in de bedrijfsvoering. Om dit gestalte te geven is Lasaulec B.V. tevens ISO14001 gecertificeerd. ISO14001 is een internationale norm die aangeeft waaraan een goed milieumanagement systeem zou moeten voldoen. Dit systeem is geïntegreerd in het kwaliteitsmanagementsysteem van Lasaulec (ISO9001:2008) en richt zich speciaal op het beheersen en verbeteren van prestaties op milieugebied.



Fair Wear Foundation

Lasaulec B.V. is Fair Wear Foundation Ambassador 2.0

De Fair Wear Foundation streeft naar rechtvaardigheid en gelijkwaardigheid voor werknemers wereldwijd. Zij zet zich in voor goede arbeidsomstandigheden in de kledingproductie. Lasaulec B.V. is een handelsonderneming, geen producent. Door het ondertekenen van de gedragscode geeft Lasaulec B.V. aan haar werkkleding bij schone bedrijven in te kopen en worden de betreffende leveranciers op deze criteria geselecteerd.



Safety Sign®

Lasaulec B.V. is sinds eind 2007 Safety Sign® erkend. Het Safety Sign® is een teken van gecontroleerde kwaliteit voor producten en diensten op het gebied van arbeidsomstandigheden, veiligheid en gezondheid. Bedrijven met een Safety Sign® erkenning hebben de hiervoor speciale opleidingsprogramma's met goed gevolg afgelegd. Jaarlijks vindt controle plaats of Lasaulec aan alle eisen van de Safety Sign® erkenning voldoet.



AVAG

Lasaulec B.V. is lid van de AVAG, branchevereniging voor Arbeidsomstandigheden, Veiligheid en Gezondheid. Een belangrijk doel van de AVAG is het stimuleren van het juiste gebruik van Persoonlijke Beschermingsmiddelen (PBM's) om op verantwoorde en veilige wijze werkzaamheden uit te voeren die bedreigend zijn voor de gezondheid.

Brochures en Catalogi

Algemene brochure



Persluchttechniek



Persoonlijke beschermingsmiddelen

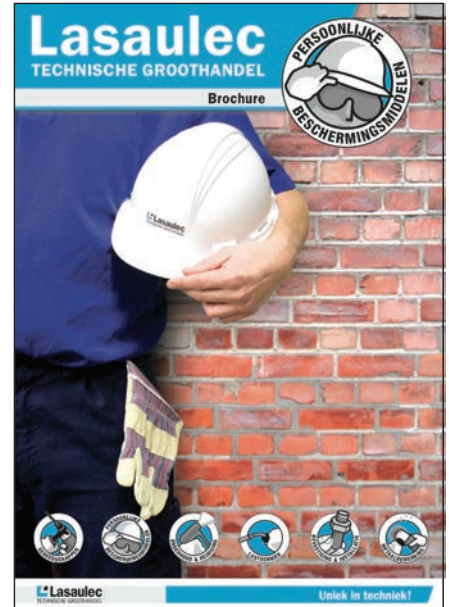

Lastechniek

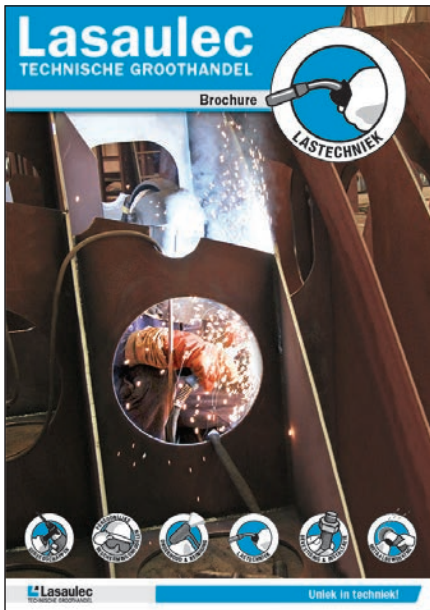

Land en Tuinbouw



VDE-gereedschappen KS-Tools



Interesse? Vraag de catalogus en/of brochure aan via marketing@lasaulec.nl

Vestigingsoverzicht

Lasaulec Almere

Vlotbrugweg 2
1332 AH ALMERE
T: (036) 549 30 40
almere@lasaulec.nl

Lasaulec Heerenveen

Kûper 4
8447 GK HEERENVEEN
T: (0513) 61 71 40
heerenveen@lasaulec.nl

Lasaulec Dordrecht

Calandstraat 36
3316 EA DORDRECHT
T: (078) 654 39 00
dordrecht@lasaulec.nl

Lasaulec Hengelo

Pasmaatweg 2
7556 PH HENGELO
T: (074) 255 66 77
hengelo@lasaulec.nl

Lasaulec Eindhoven

Hoppenkuil 15
5626 DD EINDHOVEN
T: (040) 251 29 40
eindhoven@lasaulec.nl

Lasaulec Zwolle

Marconistraat 10-12
8013 PK ZWOLLE
T: (038) 467 28 70
zwolle@lasaulec.nl

Lasaulec Emmen

Jules Verneweg 1
7821 AD EMMEN
T: (0591) 65 46 54
emmen@lasaulec.nl

Lasaulec Techniek

Einsteinstraat 1
8606 JE SNEEK
T: (0513) 61 71 40
sneek@lasaulec.nl

Lasaulec Groningen

Bornholmstraat 10
9723 AX GRONINGEN
T: (050) 593 33 33
groningen@lasaulec.nl

Hoofdkantoor Lasaulec B.V.

Kûper 2
8447 GK HEERENVEEN
T: (0513) 61 99 16
info@lasaulec.nl

Lasaulec Export

T: (072) 727 15 90
weim@lasaulec-export.nl

Lasaulec Aandrijftechniek

T: (0513) 61 39 33
aandrijftechniek@lasaulec.nl

Levering in Nederland
en België



Volg ons op:



24x7 bestellen
www.lasaulec.nl